



XPS 13

Manual Servis

Model Komputer: XPS 9343
Model Resmi: P54G
Tipe Resmi: P54G001



Catatan, Perhatian, dan Peringatan

-  **CATATAN:** CATATAN menunjukkan informasi penting yang akan membantu Anda menggunakan komputer lebih baik lagi.
 -  **PERHATIAN:** PERHATIAN menunjukkan kemungkinan terjadinya kerusakan pada perangkat keras atau hilangnya data, dan memberitahu Anda mengenai cara menghindari masalah tersebut.
 -  **PERINGATAN:** PERINGATAN menunjukkan potensi kerusakan harta benda, cedera pribadi, atau kematian
-

Copyright © 2015 Dell Inc. Hak cipta dilindungi undang-undang. Produk ini dilindungi oleh undang-undang hak cipta dan hak atas kekayaan intelektual di AS dan internasional. Dell™ dan logo Dell merupakan merek dagang dari Dell Inc. di Amerika Serikat dan/atau yurisdiksi lain. Seluruh merek dan nama lainnya yang disebutkan di sini dapat merupakan merek dagang perusahaannya masing-masing.

Daftar Isi

Sebelum mengerjakan bagian dalam komputer.....	8
Persiapan	8
Petunjuk keselamatan.....	8
Alat bantu yang direkomendasikan.....	10
Setelah mengerjakan bagian dalam komputer.....	11
Melepaskan penutup bawah.....	12
Prosedur.....	12
Memasang kembali penutup bawah.....	15
Prosedur.....	15
Melepaskan baterai.....	16
Langkah-langkah sebelumnya.....	16
Prosedur.....	16
Memasang kembali baterai.....	19
Prosedur.....	19
Langkah-langkah berikutnya.....	19
Melepaskan solid-state drive.....	20
Langkah-langkah sebelumnya.....	20
Prosedur.....	20
Memasang kembali solid-state drive.....	22
Prosedur.....	22
Langkah-langkah berikutnya.....	22



Melepaskan kartu nirkabel.....	23
Langkah-langkah sebelumnya.....	23
Prosedur.....	23
Memasang kembali kartu nirkabel.....	25
Prosedur.....	25
Langkah-langkah berikutnya.....	25
Melepaskan speaker.....	26
Langkah-langkah sebelumnya.....	26
Prosedur.....	26
Memasang kembali speaker.....	28
Prosedur.....	28
Langkah-langkah berikutnya.....	28
Melepaskan unit pendingin.....	29
Langkah-langkah sebelumnya.....	29
Prosedur.....	29
Memasang kembali unit pendingin.....	31
Prosedur.....	31
Langkah-langkah berikutnya.....	31
Melepaskan baterai sel berbentuk koin.....	32
Langkah-langkah sebelumnya.....	32
Prosedur.....	32
Memasang kembali baterai sel berbentuk koin.....	34
Prosedur.....	34
Langkah-langkah berikutnya.....	34

Melepaskan kabel lampu status-baterai.....	35
Langkah-langkah sebelumnya.....	35
Prosedur.....	35
Memasang kembali kabel lampu status-baterai.....	37
Prosedur.....	37
Langkah-langkah berikutnya.....	37
Melepaskan panel sentuh.....	38
Langkah-langkah sebelumnya.....	38
Prosedur.....	39
Memasang kembali panel sentuh.....	41
Prosedur.....	41
Langkah-langkah berikutnya.....	41
Melepaskan kabel board I/O	42
Langkah-langkah sebelumnya.....	42
Prosedur.....	42
Memasang kembali kabel board I/O	44
Prosedur.....	44
Langkah-langkah berikutnya.....	44
Melepaskan board I/O.....	45
Langkah-langkah sebelumnya.....	45
Prosedur.....	45
Memasang kembali board I/O.....	48
Prosedur.....	48
Langkah-langkah berikutnya.....	48



Melepaskan board kontrol-keyboard.....	49
Langkah-langkah sebelumnya.....	49
Prosedur.....	49
Memasang kembali board kontrol-keyboard.....	52
Prosedur.....	52
Langkah-langkah berikutnya.....	52
Melepaskan unit display.....	53
Langkah-langkah sebelumnya.....	53
Prosedur.....	53
Memasang kembali unit display.....	59
Prosedur.....	59
Langkah-langkah berikutnya.....	60
Melepaskan board sistem.....	61
Langkah-langkah sebelumnya.....	61
Prosedur.....	61
Memasang kembali board sistem.....	66
Prosedur.....	66
Langkah-langkah berikutnya.....	67
Melepaskan port adaptor daya.....	68
Langkah-langkah sebelumnya.....	68
Prosedur.....	68
Memasang kembali port adaptor daya.....	70
Prosedur.....	70
Langkah-langkah berikutnya.....	70

Melepaskan kipas.....	71
Langkah-langkah sebelumnya.....	71
Prosedur.....	71
Memasang kembali kipas.....	74
Prosedur.....	74
Langkah-langkah berikutnya.....	74
Melepaskan keyboard.....	75
Langkah-langkah sebelumnya.....	75
Prosedur.....	76
Memasang kembali keyboard.....	79
Prosedur.....	79
Langkah-langkah berikutnya.....	79
Melepaskan sandaran tangan.....	80
Langkah-langkah sebelumnya.....	80
Prosedur.....	81
Memasang kembali sandaran tangan.....	83
Prosedur.....	83
Langkah-langkah berikutnya.....	83
Menjalankan Flashing BIOS.....	84
Mendapatkan bantuan dan menghubungi Dell.....	85
Sumber daya bantuan mandiri.....	85
Menghubungi Dell.....	85

Sebelum mengerjakan bagian dalam komputer









-  **PERHATIAN:** Untuk mencegah kerusakan, tangani semua komponen dan kartu dengan memegang bagian tepinya dan jangan sentuh pin serta bidang kontakannya.
-  **CATATAN:** Gambar di dalam dokumen ini mungkin berbeda dengan komputer Anda bergantung pada konfigurasi yang Anda pesan.

Persiapan

- 1 Simpan dan tutup semua file yang terbuka, lalu keluar dari semua aplikasi yang terbuka.
- 2 Matikan komputer Anda.
 - Windows 8.1: Pada layar **Mulai**, klik atau ketuk ikon daya  → **Matikan**.
 - Windows 7: Klik atau ketuk **Mulai** → **Matikan** .
-  **CATATAN:** Jika menggunakan sistem operasi lain, lihat dokumentasi sistem operasi Anda untuk petunjuk penonaktifan.
- 3 Lepaskan komputer dan semua perangkat yang terpasang dari stopkontak.
- 4 Lepaskan sambungan semua kabel seperti kabel telepon, kabel jaringan dan sebagainya, dari komputer Anda.
- 5 Lepaskan sambungan semua perangkat dan periferal yang terpasang, seperti keyboard, mouse, monitor, dan sebagainya, dari komputer Anda.
- 6 Lepaskan semua kartu media dan cakram optik dari komputer Anda, jika ada.

Petunjuk keselamatan

Gunakan panduan keselamatan berikut untuk melindungi komputer dari kemungkinan kerusakan dan memastikan keselamatan diri Anda.

-  **PERINGATAN:** Sebelum mengerjakan bagian dalam komputer, bacalah informasi keselamatan yang dikirimkan bersama komputer Anda. Untuk informasi praktik terbaik tentang keselamatan, lihat halaman depan Kepatuhan Regulatori di dell.com/regulatory_compliance.
-  **PERINGATAN:** Lepaskan sambungan semua sumber daya sebelum membuka penutup komputer atau panel. Setelah Anda selesai mengerjakan bagian dalam komputer, pasang kembali semua penutup, panel, dan sekrup sebelum menyambungkannya ke sumber daya.
-  **PERHATIAN:** Untuk mencegah kerusakan pada komputer, pastikan permukaan tempat Anda bekerja telah bersih dan rata.
-  **PERHATIAN:** Untuk mencegah kerusakan, tangani semua komponen dan kartu dengan memegang bagian tepinya dan jangan sentuh pin serta bidang kontaknya.
-  **PERHATIAN:** Anda hanya melakukan pemecahan masalah dan perbaikan sesuai dengan yang diizinkan atau diarahkan oleh tim bantuan teknis Dell. Kerusakan karena melakukan servis yang tidak diizinkan oleh Dell tidak akan dicakup oleh garansi Anda. Lihat instruksi keselamatan yang dikirimkan bersama produk tersebut atau yang ada di dell.com/regulatory_compliance.
-  **PERHATIAN:** Sebelum menyentuh apa pun di bagian dalam komputer, sentuh permukaan logam yang tidak dicat, seperti logam pada bagian belakang komputer. Saat bekerja, sentuh secara berkala permukaan logam yang tidak bercat untuk menghilangkan listrik statis, yang dapat mengganggu komponen internal.
-  **PERHATIAN:** Saat Anda melepaskan sambungan suatu kabel, tariklah pada konektornya atau tariklah tab penariknya, bukan kabelnya. Beberapa kabel memiliki konektor dengan tab pengunci atau sekrup yang harus Anda lepaskan sebelum melepaskan sambungan kabel. Saat menyambungkan kabel, pastikan bahwa port dan konektor sudah diarahkan dan disejajarkan dengan benar.
-  **PERHATIAN:** Untuk melepas kabel jaringan, lepaskan kabel dari komputer terlebih dahulu, lalu lepaskan kabel dari perangkat jaringan.
-  **PERHATIAN:** Tekan dan keluarkan setiap kartu yang terpasang dari pembaca kartu media.

Alat bantu yang direkomendasikan

Prosedur dalam dokumen ini memerlukan alat bantu sebagai berikut:

- Obeng Philips
- Obeng pipih
- Obeng Torx #5 (T5)
- Pencungkil plastik

Setelah mengerjakan bagian dalam komputer



PERHATIAN: Membiarkan sekrup yang lepas atau longgar di dalam komputer Anda dapat merusak parah komputer.

- 1 Pasang kembali semua sekrup dan pastikan bahwa tidak ada sekrup yang tertinggal di dalam komputer Anda
- 2 Sambungkan setiap perangkat eksternal, periferal, dan kabel yang telah Anda lepaskan sebelum mengerjakan komputer.
- 3 Pasang kembali semua kartu media, disk, dan setiap komponen lain yang Anda lepaskan sebelum mengerjakan komputer Anda.
- 4 Sambungkan komputer dan semua perangkat yang terpasang ke stopkontak.
- 5 Nyalakan Komputer.

Melepaskan penutup bawah



PERINGATAN: Sebelum mengerjakan bagian dalam komputer, bacalah informasi keselamatan yang dikirimkan bersama komputer Anda dan ikuti langkah-langkah di [Sebelum Mengerjakan Bagian Dalam Komputer](#). Setelah mengerjakan bagian dalam komputer Anda, ikuti instruksi di [Setelah Mengerjakan Bagian Dalam Komputer](#). Untuk praktik terbaik tentang keselamatan lainnya, lihat home page Kepatuhan Regulatori di dell.com/regulatory_compliance.

Prosedur

- 1 Tutup display lalu balik posisi komputer.
- 2 Dengan menggunakan ujung jari Anda, balikkan simbol sistem.

- 3 Lepaskan sekrup yang menahan penutup bawah ke unit sandaran tangan.

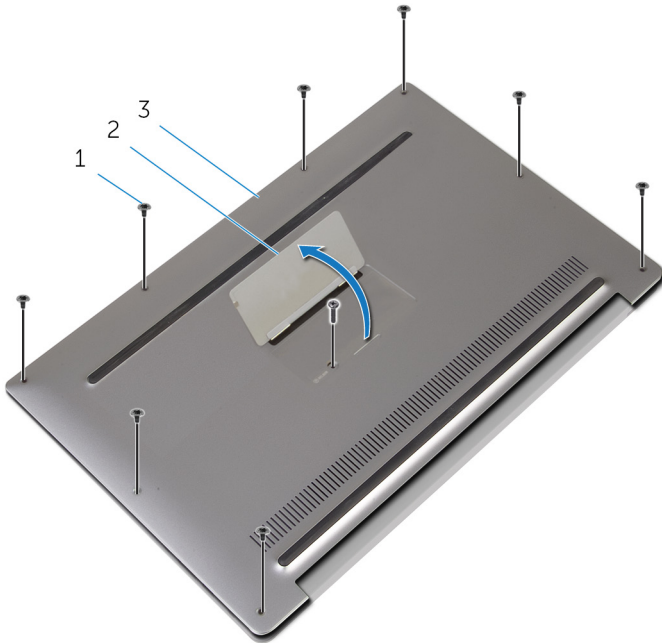

1 sekrup (9)

2 simbol sistem

3 penutup bawah

- 4 Balikkan simbol sistem.
- 5 Dimulai dari bagian belakang komputer, cangkil penutup bawah menggunakan ujung pencungkil plastik.

6 Angkat penutup bawah dari unit sandaran tangan.

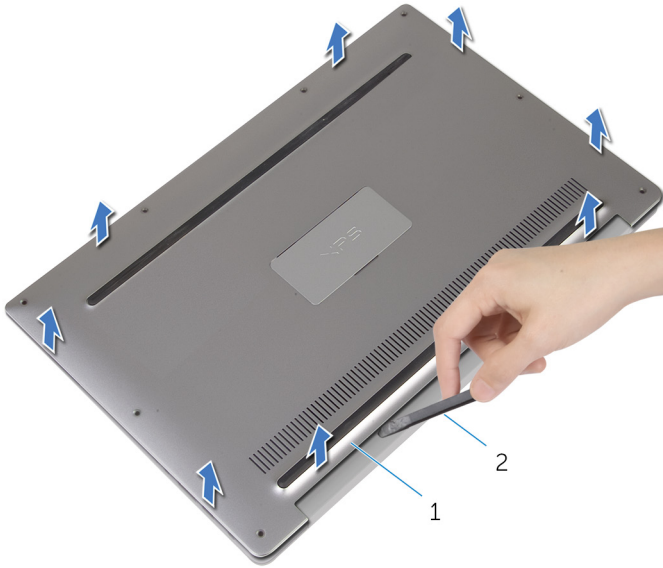

1 penutup bawah

2 pencungkil plastik

Memasang kembali penutup bawah



PERINGATAN: Sebelum mengerjakan bagian dalam komputer, bacalah informasi keselamatan yang dikirimkan bersama komputer Anda dan ikuti langkah-langkah di [Sebelum Mengerjakan Bagian Dalam Komputer](#). Setelah mengerjakan bagian dalam komputer Anda, ikuti instruksi di [Setelah Mengerjakan Bagian Dalam Komputer](#). Untuk praktik terbaik tentang keselamatan lainnya, lihat home page Kepatuhan Regulatori di dell.com/regulatory_compliance.

Prosedur

- 1 Sejajarkan lubang sekrup pada penutup bawah dengan lubang sekrup pada unit sandaran tangan dan kuatkan penutup bawah pada tempatnya.
- 2 Dengan menggunakan ujung jari Anda, balikkan simbol sistem.
- 3 Pasang kembali sekrup yang menahan penutup dasar ke unit sandaran tangan.
- 4 Balikkan simbol sistem dan pasang ke tempatnya.

Melepaskan baterai



PERINGATAN: Sebelum mengerjakan bagian dalam komputer, bacalah informasi keselamatan yang dikirimkan bersama komputer Anda dan ikuti langkah-langkah di [Sebelum Mengerjakan Bagian Dalam Komputer](#). Setelah mengerjakan bagian dalam komputer Anda, ikuti instruksi di [Setelah Mengerjakan Bagian Dalam Komputer](#). Untuk praktik terbaik tentang keselamatan lainnya, lihat home page Kepatuhan Regulatori di dell.com/regulatory_compliance.

Langkah-langkah sebelumnya

Lepaskan [penutup bawah](#).

Prosedur

- 1 Cabut kabel baterai dari board sistem.

- 2 Kelupas perekat yang menahan kabel speaker ke baterai.

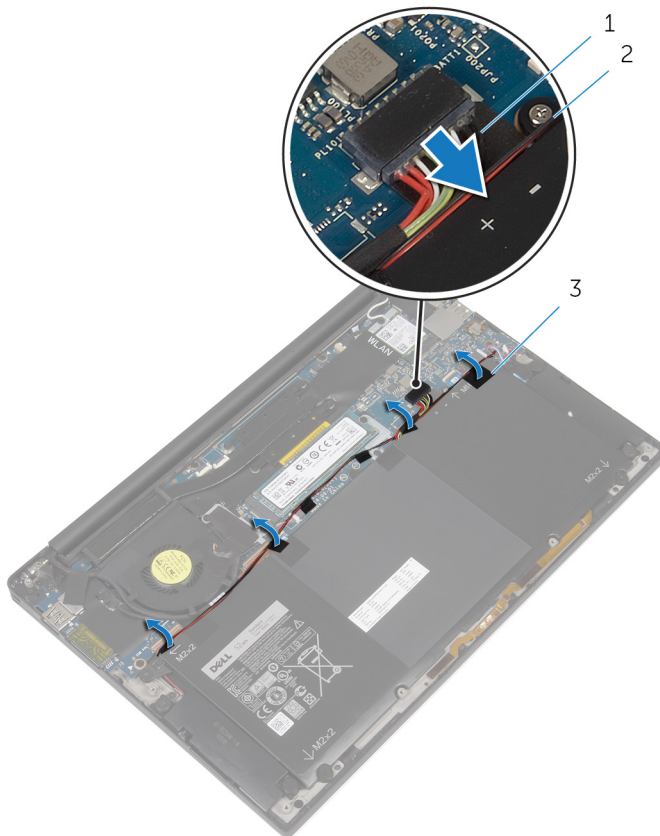

1 kabel baterai

2 kabel speaker

3 perekat (4)

- 3 Lepaskan sekrup yang menahan baterai ke unit sandaran tangan.

4 Angkat baterai dari unit sandaran tangan.

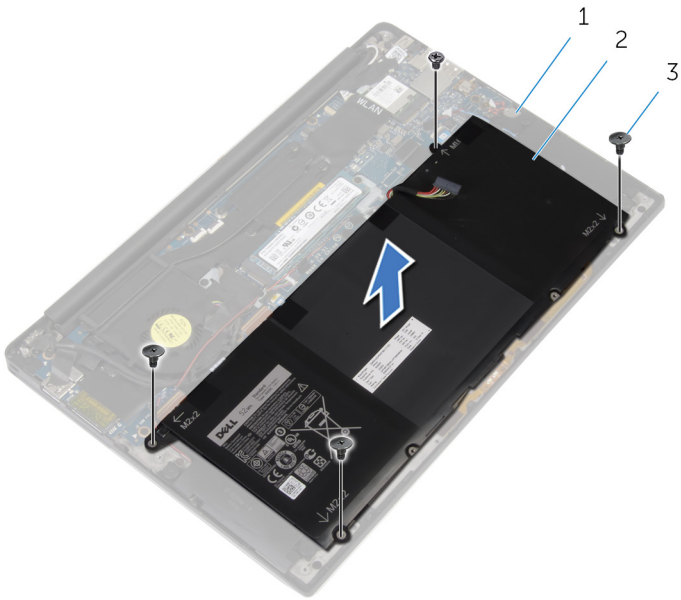

1 unit sandaran tangan

2 baterai

3 sekrup (4)

5 Balikkan komputer, buka display, dan tekan tombol daya selama sekitar 5 detik untuk membumikan board sistem.

Memasang kembali baterai



PERINGATAN: Sebelum mengerjakan bagian dalam komputer, bacalah informasi keselamatan yang dikirimkan bersama komputer Anda dan ikuti langkah-langkah di [Sebelum Mengerjakan Bagian Dalam Komputer](#). Setelah mengerjakan bagian dalam komputer Anda, ikuti instruksi di [Setelah Mengerjakan Bagian Dalam Komputer](#). Untuk praktik terbaik tentang keselamatan lainnya, lihat home page Kepatuhan Regulatori di dell.com/regulatory_compliance.

Prosedur

- 1 Sejajarkan lubang sekrup pada baterai dengan lubang sekrup pada unit sandaran tangan.
- 2 Rekatkan perekat yang menahan kabel speaker ke baterai.
- 3 Pasang kembali sekrup yang menahan baterai ke unit sandaran tangan.
- 4 Sambungkan kabel baterai ke board sistem.

Langkah-langkah berikutnya

Pasang kembali [penutup bawah](#).

Melepaskan solid-state drive

 **PERINGATAN:** Sebelum mengerjakan bagian dalam komputer, bacalah informasi keselamatan yang dikirimkan bersama komputer Anda dan ikuti langkah-langkah di [Sebelum Mengerjakan Bagian Dalam Komputer](#). Setelah mengerjakan bagian dalam komputer Anda, ikuti instruksi di [Setelah Mengerjakan Bagian Dalam Komputer](#). Untuk praktik terbaik tentang keselamatan lainnya, lihat home page Kepatuhan Regulatori di dell.com/regulatory_compliance.

 **PERHATIAN:** Solid-state drive merupakan benda yang rapuh. Berhati-hatilah saat menangani hard disk.

 **PERHATIAN:** Untuk menghindari kehilangan data, jangan melepaskan solid-state drive saat komputer sedang dalam kondisi tidur atau menyala.

Langkah-langkah sebelumnya

- 1 Lepaskan [penutup bawah](#).
- 2 Lepaskan [baterai](#).

Prosedur

- 1 Lepaskan sekrup yang menahan solid-state drive ke board sistem.

2 Geser dan lepaskan solid-state drive dari slot solid-state drive.

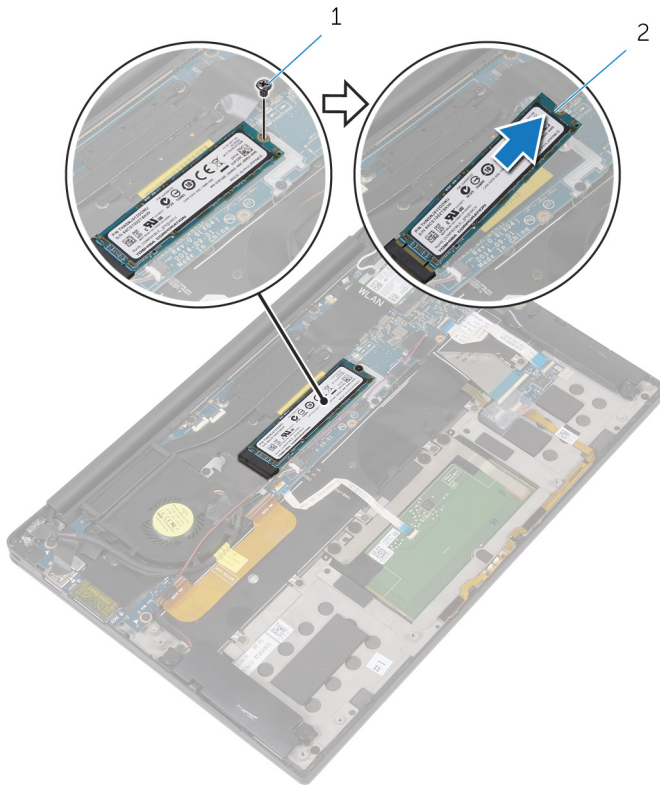

1 sekrup

2 solid-state drive

Memasang kembali solid-state drive

 **PERINGATAN:** Sebelum mengerjakan bagian dalam komputer, bacalah informasi keselamatan yang dikirimkan bersama komputer Anda dan ikuti langkah-langkah di [Sebelum Mengerjakan Bagian Dalam Komputer](#). Setelah mengerjakan bagian dalam komputer Anda, ikuti instruksi di [Setelah Mengerjakan Bagian Dalam Komputer](#). Untuk praktik terbaik tentang keselamatan lainnya, lihat home page Kepatuhan Regulatori di dell.com/regulatory_compliance.

 **PERHATIAN:** Solid-state drive merupakan benda yang rapuh. Berhati-hatilah saat menangani hard disk.

Prosedur

- 1 Sejajarkan takik pada solid-state drive dengan tab pada slot solid-state drive.
- 2 Geser solid-state drive dengan cara memiringkannya ke dalam slot solid-state drive.
- 3 Tekan ujung lain dari solid-state drive dan pasang kembali sekrup yang menahan solid-state drive tersebut ke board sistem.

Langkah-langkah berikutnya

- 1 Pasang kembali [baterai](#).
- 2 Pasang kembali [penutup bawah](#).

Melepaskan kartu nirkabel



PERINGATAN: Sebelum mengerjakan bagian dalam komputer, bacalah informasi keselamatan yang dikirimkan bersama komputer Anda dan ikuti langkah-langkah di [Sebelum Mengerjakan Bagian Dalam Komputer](#). Setelah mengerjakan bagian dalam komputer Anda, ikuti instruksi di [Setelah Mengerjakan Bagian Dalam Komputer](#). Untuk praktik terbaik tentang keselamatan lainnya, lihat home page Kepatuhan Regulatori di dell.com/regulatory_compliance.

Langkah-langkah sebelumnya

- 1 Lepaskan [penutup bawah](#).
- 2 Lepaskan [baterai](#).

Prosedur

- 1 Lepaskan sekrup yang menahan bracket kartu nirkabel ke board sistem.
- 2 Angkat bracket kartu nirkabel dari kartu nirkabel.
- 3 Lepaskan sambungan kabel kartu nirkabel dari kartu nirkabel.

4 Geser dan lepaskan kartu nirkabel dari slot kartu nirkabel.

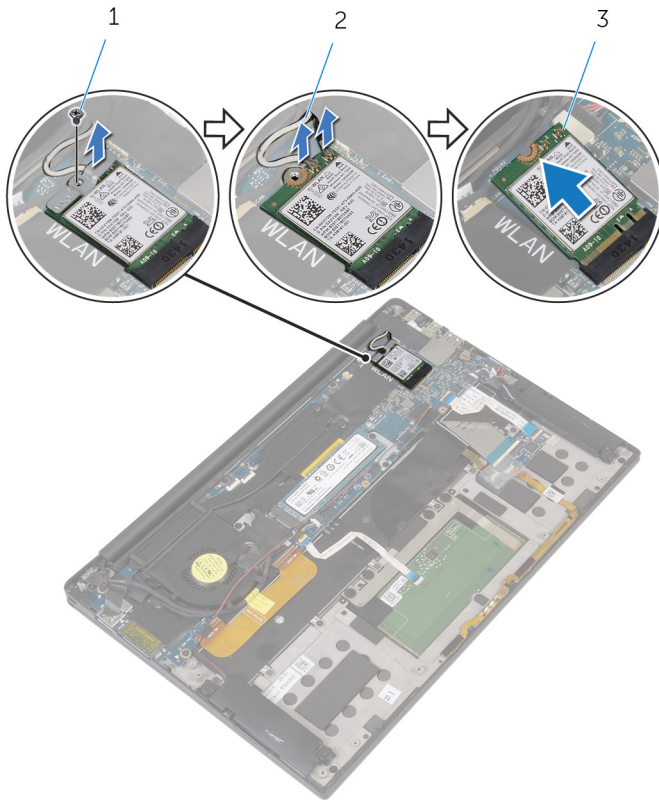

1 sekrup

2 kabel antena (2)

3 kartu nirkabel

Memasang kembali kartu nirkabel

 **PERINGATAN:** Sebelum mengerjakan bagian dalam komputer, bacalah informasi keselamatan yang dikirimkan bersama komputer Anda dan ikuti langkah-langkah di [Sebelum Mengerjakan Bagian Dalam Komputer](#). Setelah mengerjakan bagian dalam komputer Anda, ikuti instruksi di [Setelah Mengerjakan Bagian Dalam Komputer](#). Untuk praktik terbaik tentang keselamatan lainnya, lihat home page Kepatuhan Regulatori di dell.com/regulatory_compliance.

Prosedur

- 1 Sejajarkan takik pada kartu nirkabel dengan tab pada slot kartu nirkabel.



PERHATIAN: Untuk mencegah kerusakan pada kartu nirkabel, jangan letakkan kabel di bawah kartu nirkabel.

- 2 Geser kartu nirkabel secara miring ke dalam slot kartu nirkabel.
- 3 Sambungkan kabel antena ke kartu nirkabel.

Tabel berikut menginformasikan skema warna kabel antena untuk kartu nirkabel yang didukung oleh komputer Anda.

Konektor pada kartu nirkabel	Warna kabel antena
Utama (segitiga putih)	Putih
Tambahan (segitiga hitam)	Hitam

- 4 Tekan sisi lain kartu nirkabel ke bawah.
- 5 Letakkan bracket kartu nirkabel dari kartu nirkabel.
- 6 Pasang kembali sekrup yang menahan bracket kartu nirkabel ke board sistem.

Langkah-langkah berikutnya

- 1 Pasang kembali [baterai](#).
- 2 Pasang kembali [penutup bawah](#).

Melepaskan speaker



PERINGATAN: Sebelum mengerjakan bagian dalam komputer, bacalah informasi keselamatan yang dikirimkan bersama komputer Anda dan ikuti langkah-langkah di [Sebelum Mengerjakan Bagian Dalam Komputer](#). Setelah mengerjakan bagian dalam komputer Anda, ikuti instruksi di [Setelah Mengerjakan Bagian Dalam Komputer](#). Untuk praktik terbaik tentang keselamatan lainnya, lihat home page Kepatuhan Regulatori di dell.com/regulatory_compliance.

Langkah-langkah sebelumnya

- 1 Lepaskan [penutup bawah](#).
- 2 Lepaskan [baterai](#).

Prosedur

- 1 Lepaskan sambungan kabel speaker dari board sistem.
- 2 Lepaskan sekrup yang menahan speaker ke unit sandaran tangan.
- 3 Catat perutean kabel speaker dan kelupas perekat yang menahan kabel speaker ke board sistem.

4 Angkat speaker, bersama dengan kabelnya, dari unit sandaran tangan.

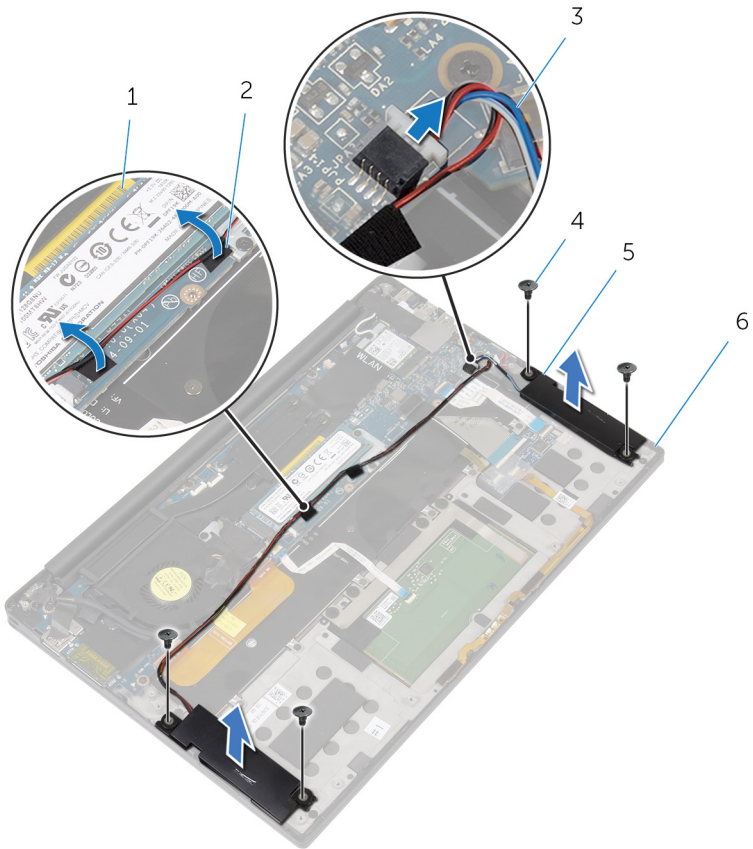

1 board sistem

3 kabel speaker

5 speaker (2)

2 perekat (2)

4 sekrup (4)

6 unit sandaran tangan

Memasang kembali speaker



PERINGATAN: Sebelum mengerjakan bagian dalam komputer, bacalah informasi keselamatan yang dikirimkan bersama komputer Anda dan ikuti langkah-langkah di [Sebelum Mengerjakan Bagian Dalam Komputer](#). Setelah mengerjakan bagian dalam komputer Anda, ikuti instruksi di [Setelah Mengerjakan Bagian Dalam Komputer](#). Untuk praktik terbaik tentang keselamatan lainnya, lihat home page Kepatuhan Regulatori di dell.com/regulatory_compliance.



Prosedur

- 1 Dengan menggunakan tiang penyejajar pada unit sandaran tangan, pasang speaker pada unit sandaran tangan.
- 2 Pasang kembali sekrup yang menahan speaker ke unit sandaran tangan.
- 3 Rutekan kabel speaker pada board sistem dan tempelkan perekat ke board sistem tersebut.
- 4 Sambungkan kabel speaker ke board sistem.

Langkah-langkah berikutnya

- 1 Pasang kembali [baterai](#).
- 2 Pasang kembali [penutup bawah](#).

Melepaskan unit pendingin

-  **PERINGATAN:** Sebelum mengerjakan bagian dalam komputer, bacalah informasi keselamatan yang dikirimkan bersama komputer Anda dan ikuti langkah-langkah di [Sebelum Mengerjakan Bagian Dalam Komputer](#). Setelah mengerjakan bagian dalam komputer Anda, ikuti instruksi di [Setelah Mengerjakan Bagian Dalam Komputer](#). Untuk praktik terbaik tentang keselamatan lainnya, lihat home page Kepatuhan Regulatori di dell.com/regulatory_compliance.
-  **PERINGATAN:** Unit pendingin bisa menjadi panas selama pengoperasian normal. Berikan waktu yang cukup bagi unit pendingin untuk menjadi dingin dulu sebelum Anda menyentuhnya.
-  **PERHATIAN:** Untuk pendinginan maksimum pada prosesor, jangan sentuh area transfer panas pada unit pendingin. Minyak di kulit Anda dapat mengurangi kemampuan transfer panas dari gemuk termal tersebut.

Langkah-langkah sebelumnya

- 1 Lepaskan [penutup bawah](#).
- 2 Lepaskan [baterai](#).

Prosedur

- 1 Lepaskan sekrup yang menguatkan unit pendingin ke board sistem.

2 Angkat unit pendingin dari board sistem.

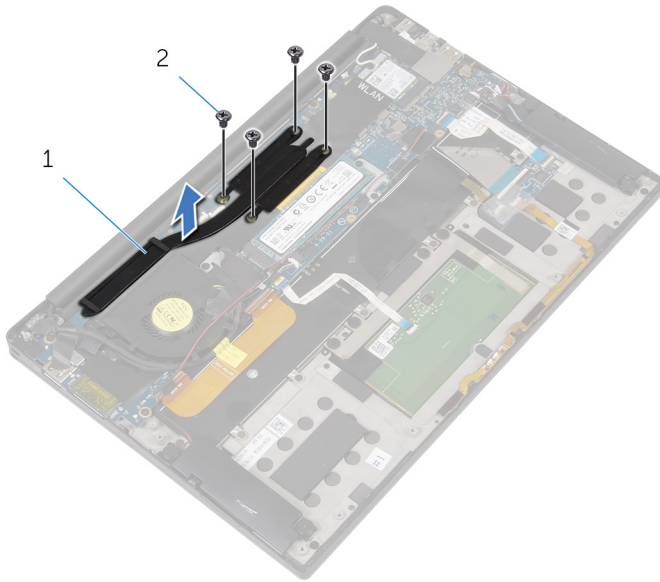



1 unit pendingin

2 sekrup (4)

Memasang kembali unit pendingin

 **PERINGATAN:** Sebelum mengerjakan bagian dalam komputer, bacalah informasi keselamatan yang dikirimkan bersama komputer Anda dan ikuti langkah-langkah di [Sebelum Mengerjakan Bagian Dalam Komputer](#). Setelah mengerjakan bagian dalam komputer Anda, ikuti instruksi di [Setelah Mengerjakan Bagian Dalam Komputer](#). Untuk praktik terbaik tentang keselamatan lainnya, lihat home page Kepatuhan Regulatori di dell.com/regulatory_compliance.

 **PERHATIAN:** Kekeliruan dalam penempatan unit pendingin dapat merusak board sistem dan prosesor.

 **CATATAN:** Gemuk termal original dapat digunakan kembali jika board sistem dan unit pendingin original dipasang kembali secara bersamaan. Jika board sistem atau unit pendingin tersebut diganti, gunakan alas termal yang disediakan di dalam kit untuk memastikan tercapainya konduktivitas termal.

Prosedur

- 1 Sejajarkan lubang sekrup pada unit pendingin dengan lubang sekrup pada board sistem.
- 2 Pasang kembali sekrup yang menahan unit pendingin ke board sistem.

Langkah-langkah berikutnya

- 1 Pasang kembali [baterai](#).
- 2 Pasang kembali [penutup bawah](#).

Melepaskan baterai sel berbentuk koin

 **PERINGATAN:** Sebelum mengerjakan bagian dalam komputer, bacalah informasi keselamatan yang dikirimkan bersama komputer Anda dan ikuti langkah-langkah di [Sebelum Mengerjakan Bagian Dalam Komputer](#). Setelah mengerjakan bagian dalam komputer Anda, ikuti instruksi di [Setelah Mengerjakan Bagian Dalam Komputer](#). Untuk praktik terbaik tentang keselamatan lainnya, lihat home page Kepatuhan Regulatori di dell.com/regulatory_compliance.

 **PERHATIAN:** Melepaskan baterai sel berbentuk koin akan me-reset pengaturan BIOS ke pengaturan standar. Disarankan agar Anda mencatat pengaturan BIOS sebelum melepaskan baterai sel berbentuk koin tersebut.

Langkah-langkah sebelumnya

- 1 Lepaskan [penutup bawah](#).
- 2 Lepaskan [baterai](#).

Prosedur

- 1 Lepaskan sambungan kabel baterai sel berbentuk koin dari board sistem.

- 2 Catat lokasi dari baterai sel berbentuk koin dan cangkil dari unit sandaran tangan.

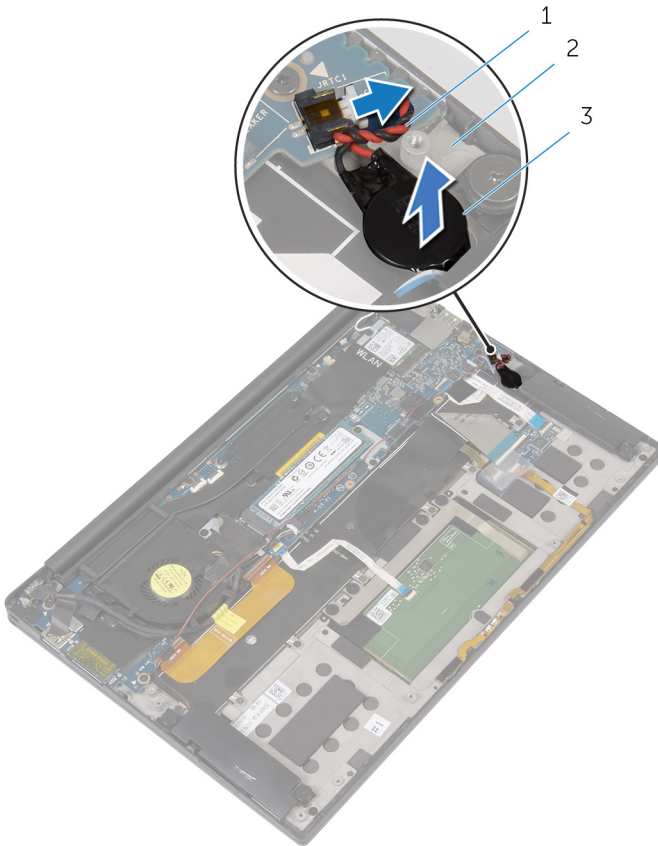

- 1 kabel baterai sel berbentuk koin 2 unit sandaran tangan
3 baterai sel berbentuk koin

Memasang kembali baterai sel berbentuk koin



PERINGATAN: Sebelum mengerjakan bagian dalam komputer, bacalah informasi keselamatan yang dikirimkan bersama komputer Anda dan ikuti langkah-langkah di [Sebelum Mengerjakan Bagian Dalam Komputer](#). Setelah mengerjakan bagian dalam komputer Anda, ikuti instruksi di [Setelah Mengerjakan Bagian Dalam Komputer](#). Untuk praktik terbaik tentang keselamatan lainnya, lihat home page Kepatuhan Regulatori di dell.com/regulatory_compliance.

Prosedur

- 1 Tempelkan baterai sel berbentuk koin ke unit sandaran tangan.
- 2 Sambungkan kabel baterai sel berbentuk koin ke board sistem.

Langkah-langkah berikutnya

- 1 Pasang kembali [baterai](#).
- 2 Pasang kembali [penutup bawah](#).

Melepaskan kabel lampu status-baterai



PERINGATAN: Sebelum mengerjakan bagian dalam komputer, bacalah informasi keselamatan yang dikirimkan bersama komputer Anda dan ikuti langkah-langkah di [Sebelum Mengerjakan Bagian Dalam Komputer](#). Setelah mengerjakan bagian dalam komputer Anda, ikuti instruksi di [Setelah Mengerjakan Bagian Dalam Komputer](#). Untuk praktik terbaik tentang keselamatan lainnya, lihat home page Kepatuhan Regulatori di dell.com/regulatory_compliance.

Langkah-langkah sebelumnya

- 1 Lepaskan [penutup bawah](#).
- 2 Lepaskan [baterai](#).

Prosedur

- 1 Kelupas perekat yang menahan kabel lampu status-baterai ke board kontrol-keyboard.
- 2 Angkat kaitnya lalu lepaskan sambungan kabel lampu status-baterai dari board kontrol-keyboard.

- 3 Catat perutean kabel lampu status-baterai dan kelupas kabel tersebut dari unit sandaran tangan.

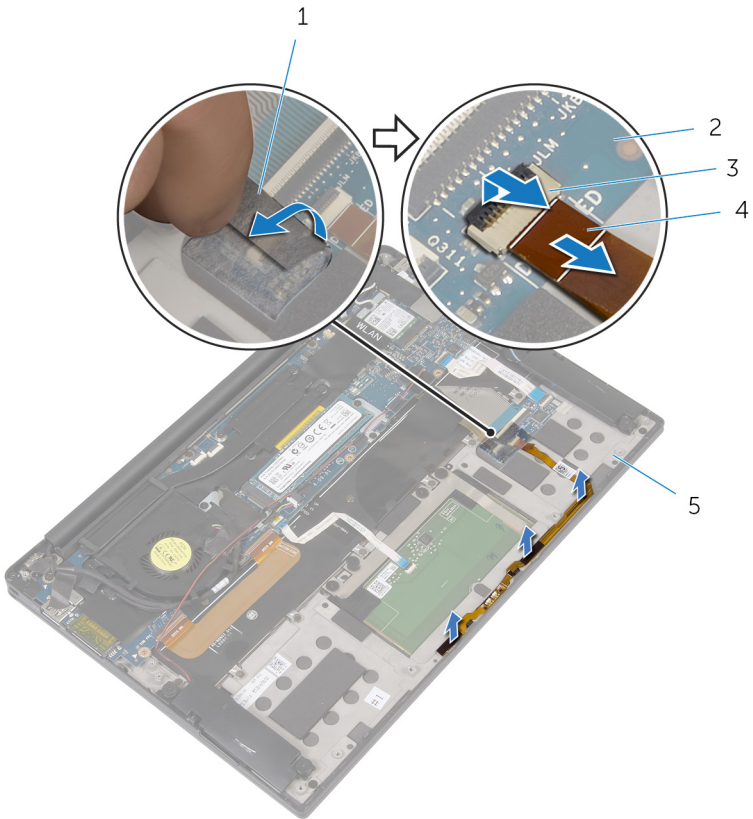

1 perekat

3 kait

5 unit sandaran tangan

2 board kontrol-keyboard

4 kabel lampu status-baterai

Memasang kembali kabel lampu status-baterai



PERINGATAN: Sebelum mengerjakan bagian dalam komputer, bacalah informasi keselamatan yang dikirimkan bersama komputer Anda dan ikuti langkah-langkah di [Sebelum Mengerjakan Bagian Dalam Komputer](#). Setelah mengerjakan bagian dalam komputer Anda, ikuti instruksi di [Setelah Mengerjakan Bagian Dalam Komputer](#). Untuk praktik terbaik tentang keselamatan lainnya, lihat home page Kepatuhan Regulatori di dell.com/regulatory_compliance.

Prosedur

- 1 Tempelkan kabel lampu status-baterai ke unit sandaran tangan.
- 2 Rutekan kabel lampu status-baterai dan tempelkan ke unit sandaran tangan.
- 3 Geser kabel lampu status-baterai ke dalam konektor kabel lampu status-baterai dan tekan kait untuk menahan kabel tersebut.
- 4 Tempelkan perekat yang menahan kabel lampu status-baterai ke board kontrol-keyboard.

Langkah-langkah berikutnya

- 1 Pasang kembali [baterai](#).
- 2 Pasang kembali [penutup bawah](#).

Melepaskan panel sentuh



PERINGATAN: Sebelum mengerjakan bagian dalam komputer, bacalah informasi keselamatan yang dikirimkan bersama komputer Anda dan ikuti langkah-langkah di [Sebelum Mengerjakan Bagian Dalam Komputer](#). Setelah mengerjakan bagian dalam komputer Anda, ikuti instruksi di [Setelah Mengerjakan Bagian Dalam Komputer](#). Untuk praktik terbaik tentang keselamatan lainnya, lihat home page Kepatuhan Regulatori di dell.com/regulatory_compliance.

Langkah-langkah sebelumnya

- 1 Lepaskan [penutup bawah](#).
- 2 Lepaskan [baterai](#).

Prosedur

- 1 Angkat kaitnya lalu lepaskan sambungan kabel panel-sentuh dari board sistem.

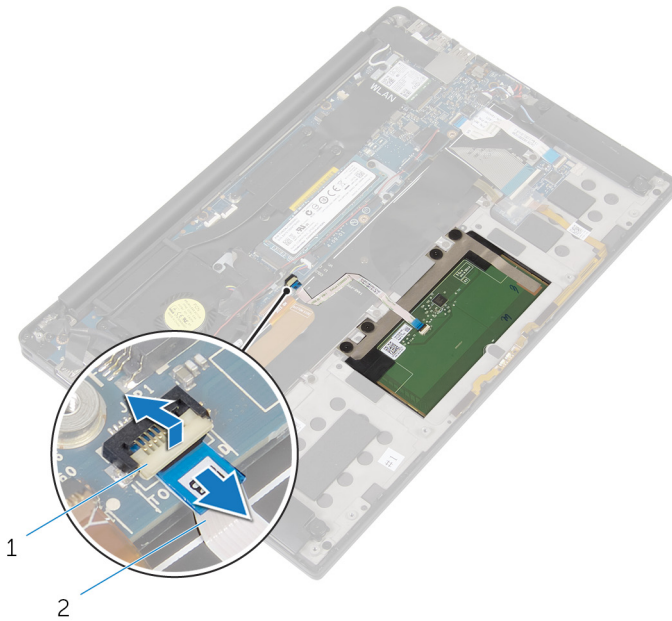

- | | | | |
|---|--------|---|----------------------|
| 1 | 1 kait | 2 | 2 kabel panel-sentuh |
|---|--------|---|----------------------|
- 2 Kelupas kabel panel-sentuh dari keyboard dan unit sandaran tangan.
 - 3 Lepaskan sekrup yang menahan panel sentuh ke unit sandaran tangan.

- 4 Angkat panel sentuh dari tepi bagian dalam dan lepaskan dari unit sandaran tangan.

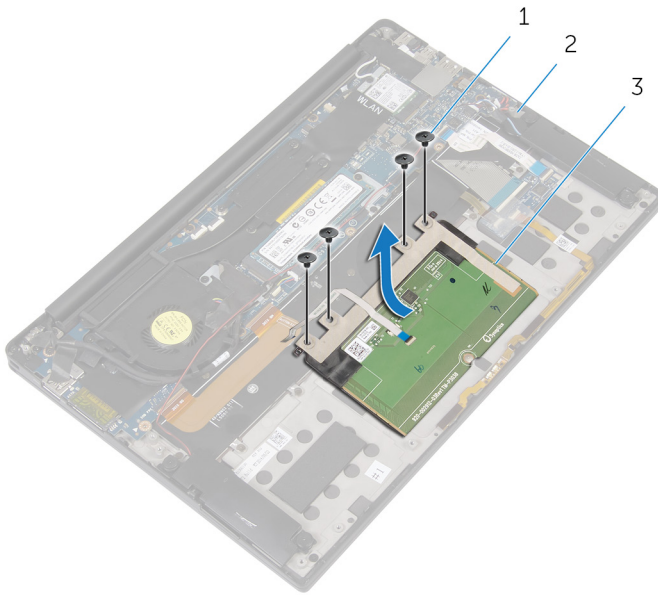

1 sekrup (4)

2 unit sandaran tangan

3 panel sentuh

Memasang kembali panel sentuh



PERINGATAN: Sebelum mengerjakan bagian dalam komputer, bacalah informasi keselamatan yang dikirimkan bersama komputer Anda dan ikuti langkah-langkah di [Sebelum Mengerjakan Bagian Dalam Komputer](#). Setelah mengerjakan bagian dalam komputer Anda, ikuti instruksi di [Setelah Mengerjakan Bagian Dalam Komputer](#). Untuk praktik terbaik tentang keselamatan lainnya, lihat home page Kepatuhan Regulatori di dell.com/regulatory_compliance.

Prosedur

- 1 Sejajarkan lubang sekrup pada panel sentuh dengan lubang sekrup pada unit sandaran tangan.
- 2 Pasang kembali sekrup yang menahan panel sentuh ke unit sandaran tangan.
- 3 Geser kabel panel-sentuh ke dalam board sistem dan tekan kaitnya untuk menahan kabel tersebut.
- 4 Rutekan kabel panel-sentuh dan tempelkan kabel tersebut ke unit sandaran tangan dan keyboard.

Langkah-langkah berikutnya

- 1 Pasang kembali [baterai](#).
- 2 Pasang kembali [penutup bawah](#).

Melepaskan kabel board I/O



PERINGATAN: Sebelum mengerjakan bagian dalam komputer, bacalah informasi keselamatan yang dikirimkan bersama komputer Anda dan ikuti langkah-langkah di [Sebelum Mengerjakan Bagian Dalam Komputer](#). Setelah mengerjakan bagian dalam komputer Anda, ikuti instruksi di [Setelah Mengerjakan Bagian Dalam Komputer](#). Untuk praktik terbaik tentang keselamatan lainnya, lihat home page Kepatuhan Regulatori di dell.com/regulatory_compliance.

Langkah-langkah sebelumnya

- 1 Lepaskan [penutup bawah](#).
- 2 Lepaskan [baterai](#).

Prosedur

- 1 Angkat kait dan lepaskan sambungan kabel board I/O dari board sistem dan board I/O.

2 Catat perutean kabel board I/O dan kelupas kabel tersebut dari keyboard.

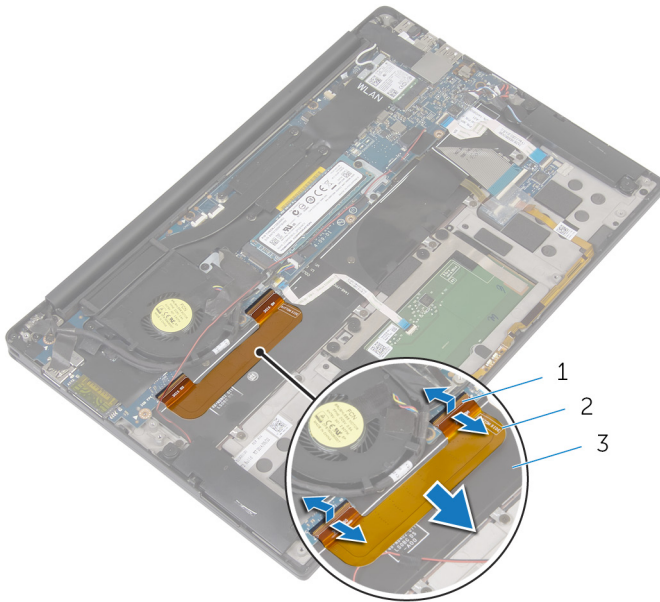

1 kait (2)
3 keyboard

2 kabel board I/O

Memasang kembali kabel board I/O



PERINGATAN: Sebelum mengerjakan bagian dalam komputer, bacalah informasi keselamatan yang dikirimkan bersama komputer Anda dan ikuti langkah-langkah di [Sebelum Mengerjakan Bagian Dalam Komputer](#). Setelah mengerjakan bagian dalam komputer Anda, ikuti instruksi di [Setelah Mengerjakan Bagian Dalam Komputer](#). Untuk praktik terbaik tentang keselamatan lainnya, lihat home page Kepatuhan Regulatori di dell.com/regulatory_compliance.

Prosedur

- 1 Geser kabel board I/O ke dalam konektor pada board sistem dan board I/O lalu tekan kaitnya untuk menahan kabel.
- 2 Tempelkan kabel board I/O ke keyboard.

Langkah-langkah berikutnya

- 1 Pasang kembali [baterai](#).
- 2 Pasang kembali [penutup bawah](#).

Melepaskan board I/O



PERINGATAN: Sebelum mengerjakan bagian dalam komputer, bacalah informasi keselamatan yang dikirimkan bersama komputer Anda dan ikuti langkah-langkah di [Sebelum Mengerjakan Bagian Dalam Komputer](#). Setelah mengerjakan bagian dalam komputer Anda, ikuti instruksi di [Setelah Mengerjakan Bagian Dalam Komputer](#). Untuk praktik terbaik tentang keselamatan lainnya, lihat home page Kepatuhan Regulatori di dell.com/regulatory_compliance.

Langkah-langkah sebelumnya

- 1 Lepaskan [penutup bawah](#).
- 2 Lepaskan [baterai](#).

Prosedur

- 1 Lepaskan sekrup yang menahan board I/O ke unit sandaran tangan.
- 2 Lepaskan perekat yang menahan kabel display ke board I/O.
- 3 Lepaskan sambungan kabel pembaca kartu-media dari board I/O.

4 Angkat kait lalu lepaskan sambungan kabel board I/O dari board I/O.

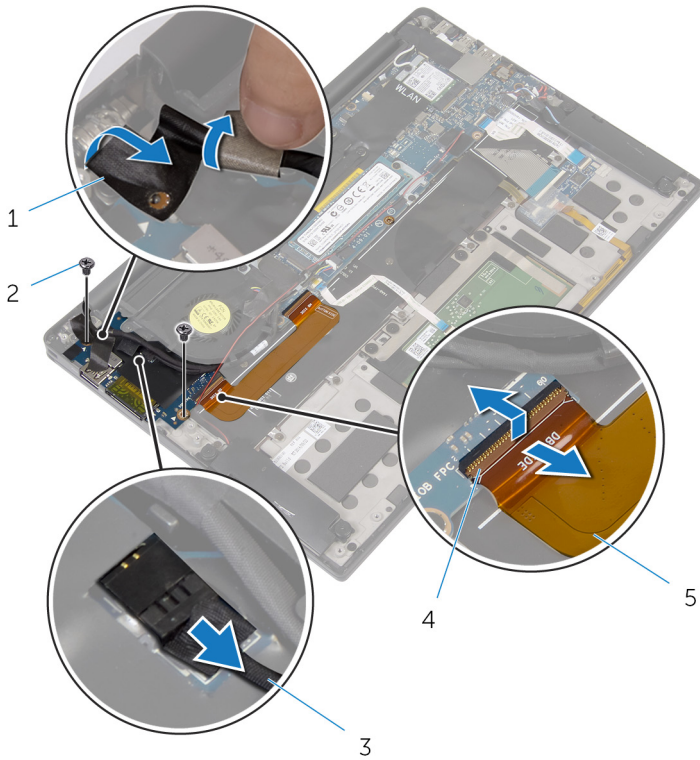

- | | | | |
|---|---------------------------|---|------------|
| 1 | perekat | 2 | sekrup (2) |
| 3 | kabel pembaca kartu-media | 4 | kait |
| 5 | kabel board I/O | | |

- 5 Dimulai dari tepi paling luar, geser board I/O dari bawah kipas dan keluarkan dari unit sandaran tangan.

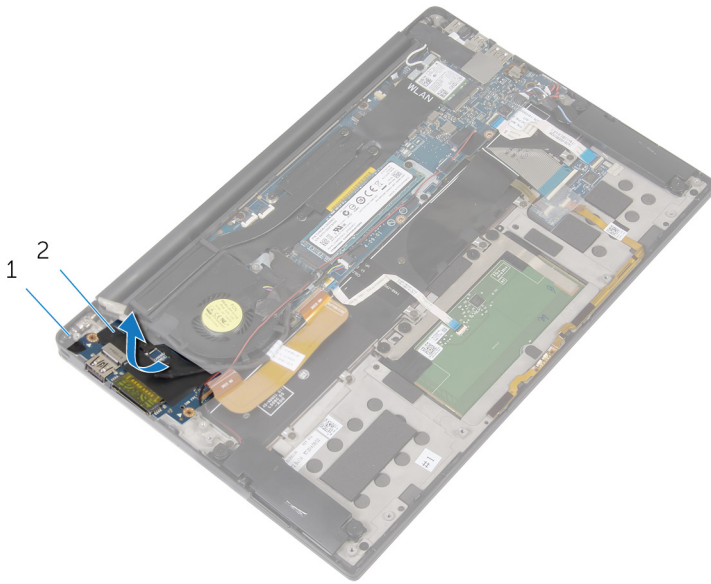

1 unit sandaran tangan

2 board I/O

Memasang kembali board I/O



PERINGATAN: Sebelum mengerjakan bagian dalam komputer, bacalah informasi keselamatan yang dikirimkan bersama komputer Anda dan ikuti langkah-langkah di [Sebelum Mengerjakan Bagian Dalam Komputer](#). Setelah mengerjakan bagian dalam komputer Anda, ikuti instruksi di [Setelah Mengerjakan Bagian Dalam Komputer](#). Untuk praktik terbaik tentang keselamatan lainnya, lihat home page Kepatuhan Regulatori di dell.com/regulatory_compliance.

Prosedur

- 1 Geser board I/O di bawah kipas lalu sejajarkan lubang sekrup pada board I/O dengan lubang sekrup pada unit sandaran tangan.
- 2 Sejajarkan lubang sekrup pada kabel display dengan lubang sekrup pada board I/O.
- 3 Pasang kembali sekrup yang menahan board I/O ke unit sandaran tangan.
- 4 Geser kabel board I/O ke dalam board I/O dan tekan kaitnya untuk menahan kabel tersebut.
- 5 Sambungkan kabel pembaca kartu-media ke board I/O.
- 6 Tempelkan perekat yang menahan kabel display ke board I/O.

Langkah-langkah berikutnya

- 1 Pasang kembali [baterai](#).
- 2 Pasang kembali [penutup bawah](#).

Melepaskan board kontrol-keyboard



PERINGATAN: Sebelum mengerjakan bagian dalam komputer, bacalah informasi keselamatan yang dikirimkan bersama komputer Anda dan ikuti langkah-langkah di [Sebelum Mengerjakan Bagian Dalam Komputer](#). Setelah mengerjakan bagian dalam komputer Anda, ikuti instruksi di [Setelah Mengerjakan Bagian Dalam Komputer](#). Untuk praktik terbaik tentang keselamatan lainnya, lihat home page Kepatuhan Regulatori di dell.com/regulatory_compliance.

Langkah-langkah sebelumnya

- 1 Lepaskan [penutup bawah](#).
- 2 Lepaskan [baterai](#).

Prosedur

- 1 Kelupas perekat yang menahan kabel lampu status-baterai ke board kontrol-keyboard.
- 2 Kelupas perekat yang menahan board kontrol-keyboard ke unit sandaran tangan.

- 3** Angkat kait dan lepaskan sambungan kabel lampu latar keyboard, kabel keyboard, kabel board kontrol-keyboard, dan kabel lampu status-baterai dari board kontrol-keyboard.

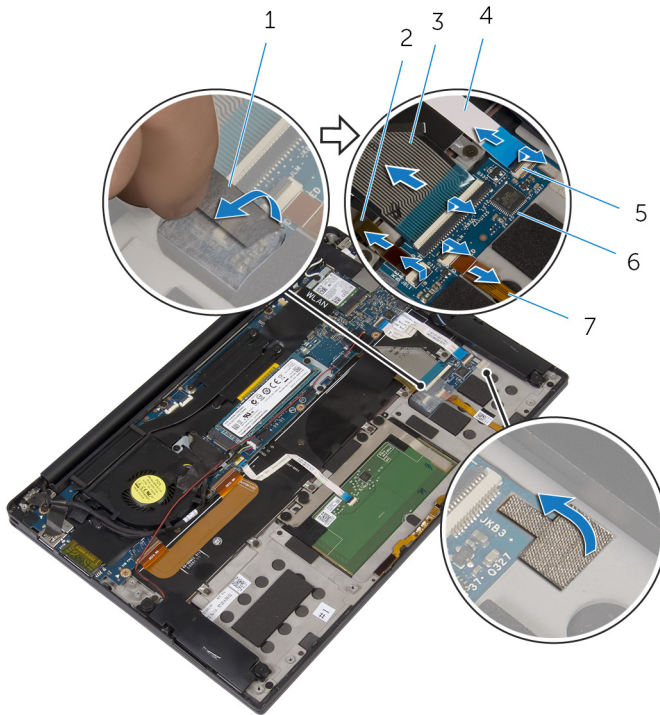

- | | | | |
|---|----------------------------|---|------------------------------|
| 1 | perekat (2) | 2 | kabel lampu latar keyboard |
| 3 | kabel keyboard | 4 | kabel board kontrol-keyboard |
| 5 | kait (4) | 6 | board kontrol-keyboard |
| 7 | kabel lampu status-baterai | | |

- 4** Catat lokasi board kontrol-keyboard pada unit sandaran tangan.

- 5 Dengan menggunakan pencungkil plastik, cungkil board kontrol-keyboard dari unit sandaran tangan.

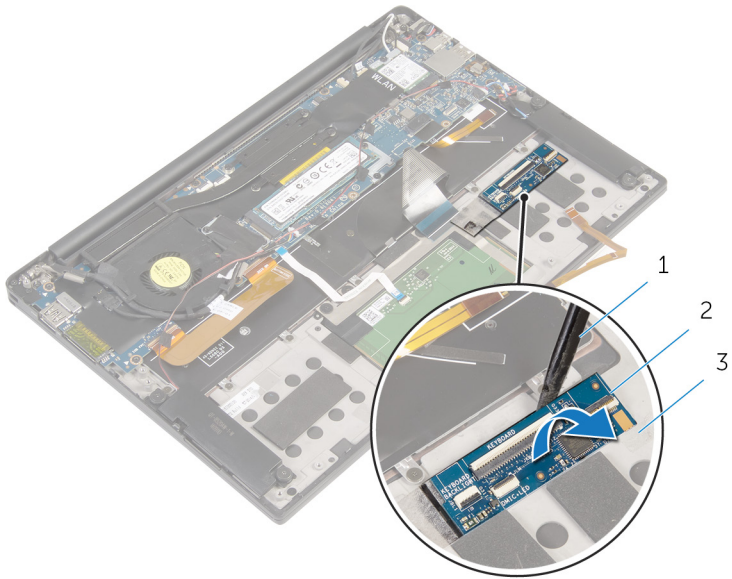

- 1 pencungkil plastik
3 unit sandaran tangan

- 2 board kontrol-keyboard

Memasang kembali board kontrol-keyboard



PERINGATAN: Sebelum mengerjakan bagian dalam komputer, bacalah informasi keselamatan yang dikirimkan bersama komputer Anda dan ikuti langkah-langkah di [Sebelum Mengerjakan Bagian Dalam Komputer](#). Setelah mengerjakan bagian dalam komputer Anda, ikuti instruksi di [Setelah Mengerjakan Bagian Dalam Komputer](#). Untuk praktik terbaik tentang keselamatan lainnya, lihat home page Kepatuhan Regulatori di dell.com/regulatory_compliance.

Prosedur

- 1 Tempelkan board kontrol-keyboard ke unit sandaran tangan.
- 2 Geser kabel lampu latar keyboard, kabel keyboard, kabel board kontrol-keyboard, dan kabel lampu status-baterai ke dalam board kontrol-keyboard lalu tekan kaitnya untuk menahan kabel tersebut.
- 3 Lekatkan perekat yang menahan board kontrol-keyboard ke unit sandaran tangan.
- 4 Tempelkan perekat yang menahan kabel lampu status-baterai ke board kontrol-keyboard.

Langkah-langkah berikutnya

- 1 Pasang kembali [baterai](#).
- 2 Pasang kembali [penutup bawah](#).

Melepaskan unit display



PERINGATAN: Sebelum mengerjakan bagian dalam komputer, bacalah informasi keselamatan yang dikirimkan bersama komputer Anda dan ikuti langkah-langkah di [Sebelum Mengerjakan Bagian Dalam Komputer](#). Setelah mengerjakan bagian dalam komputer Anda, ikuti instruksi di [Setelah Mengerjakan Bagian Dalam Komputer](#). Untuk praktik terbaik tentang keselamatan lainnya, lihat home page Kepatuhan Regulatori di dell.com/regulatory_compliance.

Langkah-langkah sebelumnya

- 1 Lepaskan [penutup bawah](#).
- 2 Lepaskan [baterai](#).

Prosedur

- 1 Lepaskan sambungan kabel layar sentuh (opsional) dan kabel kamera dari board sistem.
- 2 Kelupas perekat yang menahan kabel antena ke board sistem.
- 3 Lepaskan sekrup yang menahan bracket kartu nirkabel ke board sistem.
- 4 Angkat bracket kartu nirkabel dari kartu nirkabel.

5 Lepaskan sambungan kabel antena dari kartu nirkabel.

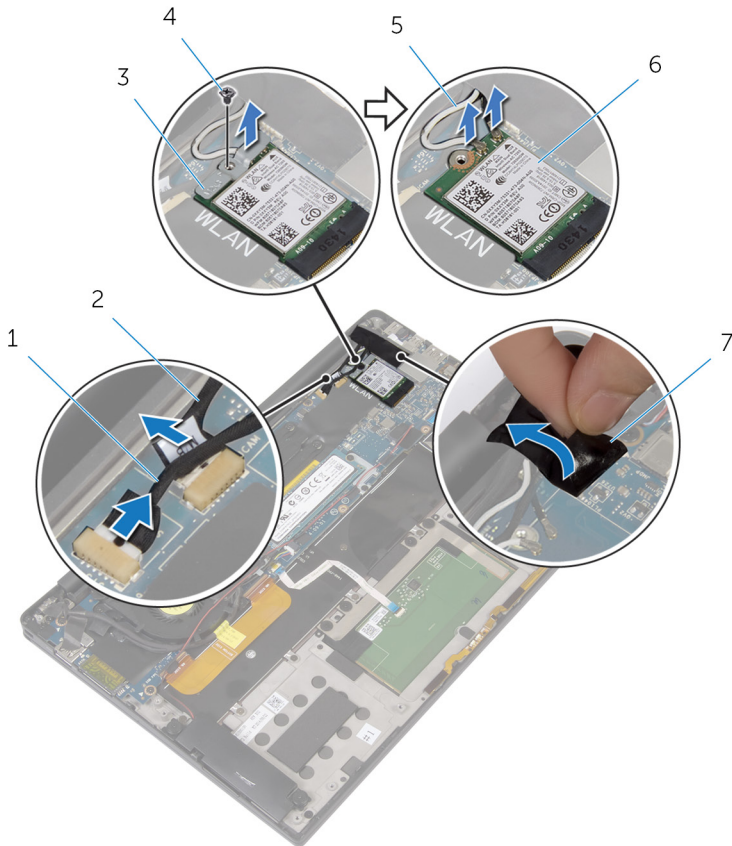

- | | | | |
|---|-------------------------------|---|----------------|
| 1 | kabel layar sentuh (opsional) | 2 | kabel kamera |
| 3 | bracket kartu nirkabel | 4 | sekrup |
| 5 | kabel antena | 6 | kartu nirkabel |
| 7 | perekat | | |

- 6** Lepaskan sekrup yang menahan kabel display ke board I/O.
7 Kelupas perekat yang menahan kabel display ke kipas dan ke board I/O.
8 Lepaskan sambungan kabel pembaca kartu-media dari board I/O.
9 Catat perutean kabel display dan lepaskan kabel dari pemandu perutean pada kipas.

10 Kelupas perekat dari bracket kabel display.

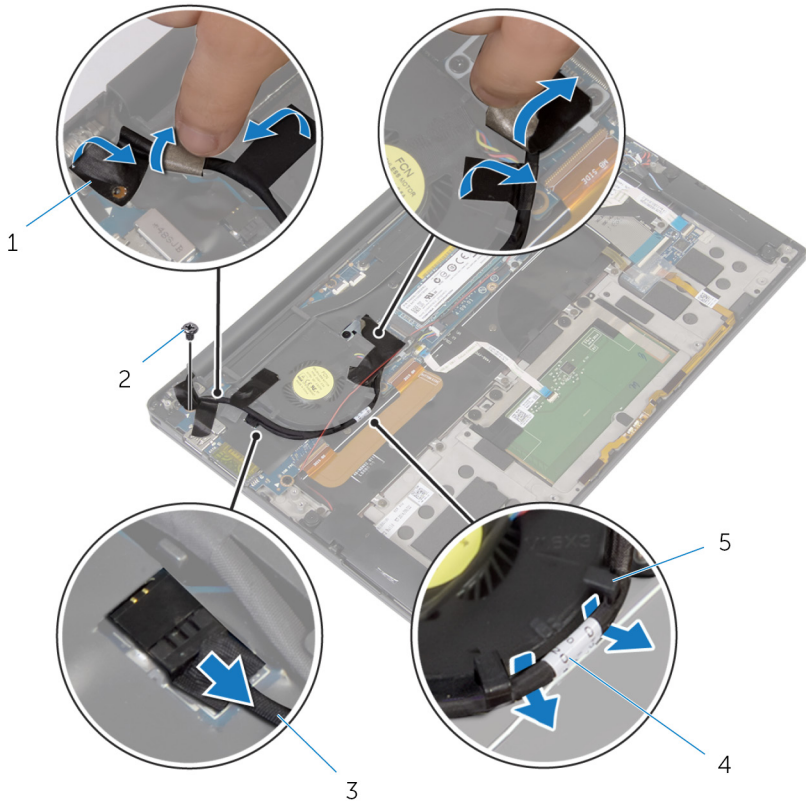

- | | | | |
|---|---------------------------|---|---------------|
| 1 | perekat (4) | 2 | sekrup |
| 3 | kabel pembaca kartu-media | 4 | kabel display |
| 5 | pemandu perutean (2) | | |

11 Lepaskan sekrup yang menahan bracket kabel-display ke board sistem.

12 Angkat bracket kabel-display dari kabel display.

13 Dengan menggunakan tab penarik, lepaskan sambungan kabel display dari board sistem.

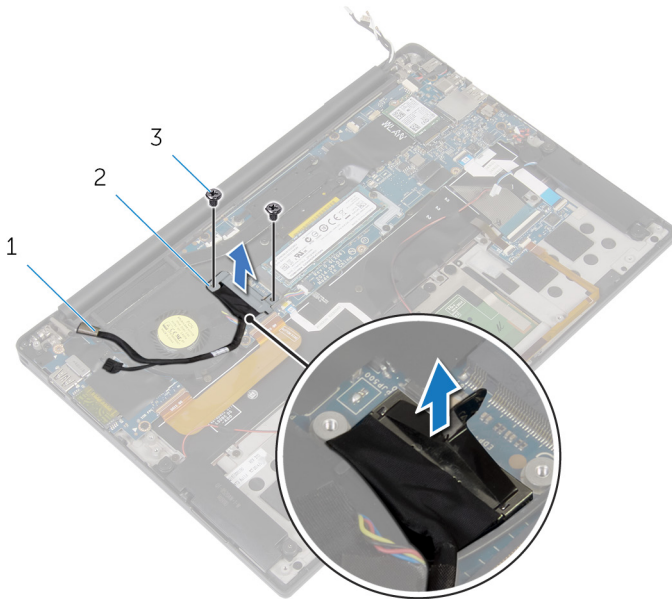

- 1 kabel display
- 3 sekrup (2)

- 2 bracket kabel-display

14 Buka unit sandaran tangan lalu lepaskan sekrup yang menahan engsel display ke unit sandaran tangan.

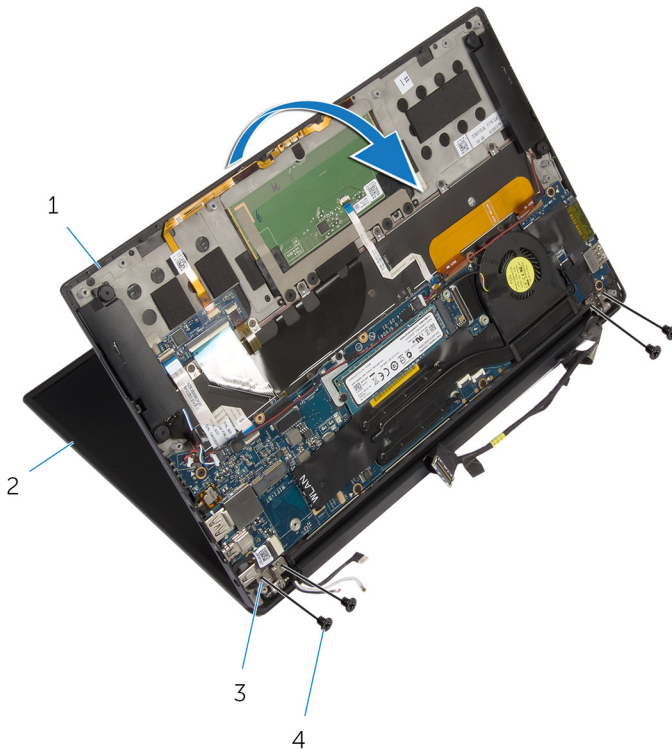

1 unit sandaran tangan
3 engsel display (2)

2 unit display
4 sekrup (4)

15 Geser dan lepaskan unit sandaran tangan dari engsel display.

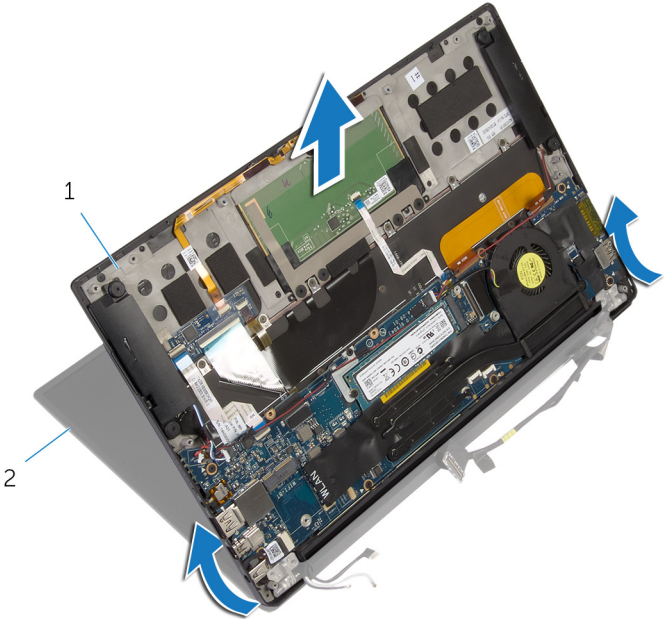

1 unit sandaran tangan

2 unit display

Memasang kembali unit display



PERINGATAN: Sebelum mengerjakan bagian dalam komputer, bacalah informasi keselamatan yang dikirimkan bersama komputer Anda dan ikuti langkah-langkah di [Sebelum Mengerjakan Bagian Dalam Komputer](#). Setelah mengerjakan bagian dalam komputer Anda, ikuti instruksi di [Setelah Mengerjakan Bagian Dalam Komputer](#). Untuk praktik terbaik tentang keselamatan lainnya, lihat home page Kepatuhan Regulatori di dell.com/regulatory_compliance.

Prosedur

- 1 Geser unit sandaran tangan di bawah engsel display dan sejajarkan lubang sekrup pada unit sandaran tangan dengan lubang sekrup pada engsel display.
- 2 Pasang kembali sekrup yang menahan unit sandaran tangan ke engsel display.
- 3 Tutup unit sandaran tangan.
- 4 Rutekan kabel display pada pemandu peruteannya pada kipas.
- 5 Sejajarkan lubang sekrup pada kabel display dengan lubang sekrup pada board I/O.
- 6 Pasang kembali sekrup yang menahan kabel display ke board I/O.
- 7 Sambungkan kabel pembaca kartu-media ke board I/O.
- 8 Tempelkan perekat yang menahan kabel display ke kipas dan ke board I/O.
- 9 Sambungkan kabel display ke board sistem.
- 10 Sejajarkan lubang sekrup pada bracket kabel display dengan lubang sekrup pada board sistem.
- 11 Pasang kembali sekrup yang menahan bracket kabel display ke board sistem.
- 12 Tempelkan perekat tersebut pada bracket kabel display.
- 13 Sambungkan kabel kartu nirkabel ke kartu nirkabel.
- 14 Sejajarkan lubang sekrup pada bracket kartu nirkabel dengan lubang sekrup pada board sistem.

- 15 Pasang kembali sekrup yang menahan bracket kartu nirkabel ke board sistem.
- 16 Tempelkan perekat yang menahan kabel antena ke board sistem.
- 17 Sambungkan kabel layar sentuh (opsional) dan kabel kamera ke board sistem.

Langkah-langkah berikutnya

- 1 Pasang kembali [baterai](#).
- 2 Pasang kembali [penutup bawah](#).

Melepaskan board sistem



PERINGATAN: Sebelum mengerjakan bagian dalam komputer, bacalah informasi keselamatan yang dikirimkan bersama komputer Anda dan ikuti langkah-langkah di [Sebelum Mengerjakan Bagian Dalam Komputer](#). Setelah mengerjakan bagian dalam komputer Anda, ikuti instruksi di [Setelah Mengerjakan Bagian Dalam Komputer](#). Untuk praktik terbaik tentang keselamatan lainnya, lihat home page Kepatuhan Regulatori di dell.com/regulatory_compliance.



CATATAN: Tag Servis komputer Anda disimpan di dalam board sistem. Anda harus memasukkan Tag Servis ke dalam program pengaturan BIOS setelah Anda memasang kembali board sistem.



CATATAN: Memasang kembali board sistem akan menghilangkan perubahan yang telah Anda buat pada BIOS menggunakan program pengaturan BIOS. Anda harus membuat lagi perubahan yang diinginkan tersebut setelah Anda memasang kembali board sistem tersebut.



CATATAN: Sebelum memutuskan sambungan kabel dari board sistem, catat lokasi konektor sehingga Anda dapat menyambungkannya kembali setelah Anda memasang kembali board sistem.

Langkah-langkah sebelumnya

- 1 Lepaskan [penutup bawah](#).
- 2 Lepaskan [baterai](#).
- 3 Lepaskan [kartu nirkabel](#).
- 4 Lepaskan [solid-state drive](#).
- 5 Lepaskan [unit pendingin](#).

Prosedur

- 1 Kelupas perekat yang menahan kabel antena dan kabel port adaptor daya e board sistem.
- 2 Lepaskan sambungan kabel kamera, kabel layar sentuh (opsional), kabel port adaptor daya, dan kabel baterai sel berbentuk koin dari board sistem.

- 3** Angkat kaitnya lalu lepaskan sambungan kabel board kontrol-keyboard dari board sistem.

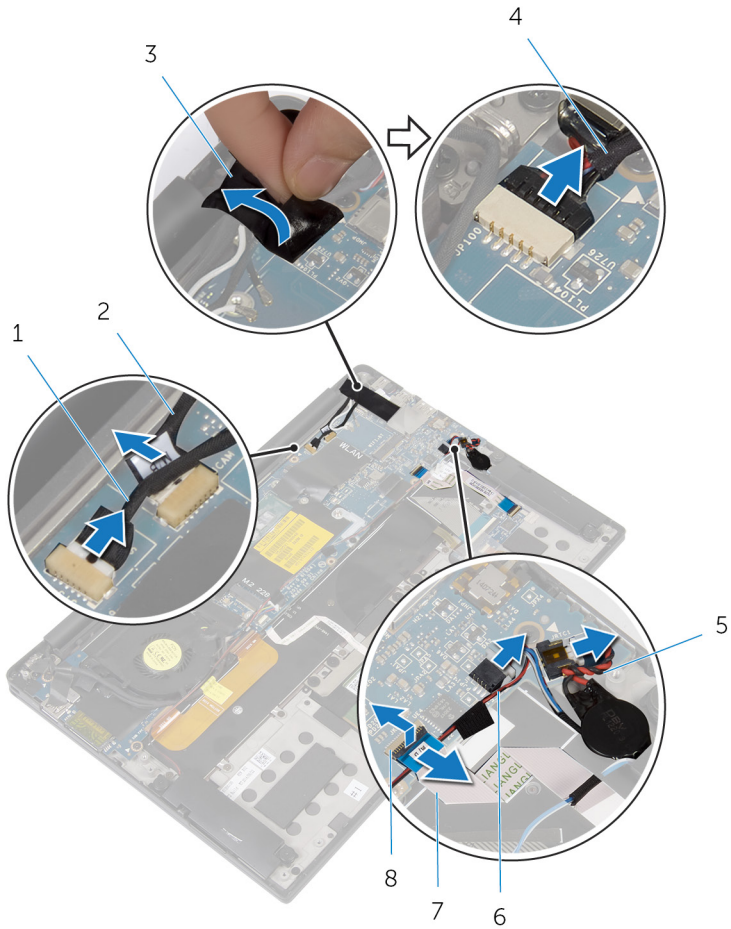

- | | | | |
|---|----------------------------------|---|-------------------------|
| 1 | kabel layar sentuh (opsional) | 2 | kabel kamera |
| 3 | perekat | 4 | kabel port adaptor daya |
| 5 | kabel baterai sel berbentuk koin | 6 | kabel speaker |
| 7 | kabel board kontrol-keyboard | 8 | kait |

- 4** Kelupas perekat dari bracket kabel display.
5 Kelupas perekat yang menahan kabel speaker ke board sistem.
6 Lepaskan kabel kipas dari board sistem.

- 7** Angkat kait dan lepaskan sambungan kabel board I/O dan kabel panel-sentuh dari board sistem.

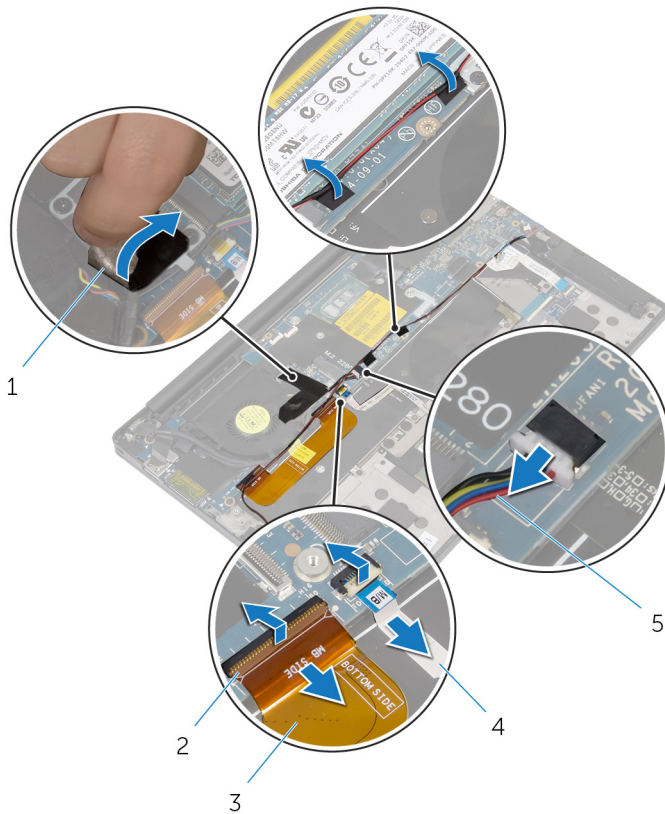

- | | | | |
|---|-----------------|---|--------------------|
| 1 | perekat (3) | 2 | kait (2) |
| 3 | kabel board I/O | 4 | kabel panel-sentuh |
| 5 | kabel kipas | | |

- 8** Lepaskan sekrup yang menahan bracket kabel-display ke board sistem.
9 Angkat bracket kabel-display dari kabel display.

10 Dengan menggunakan tab penarik, lepaskan sambungan kabel display dari board sistem.

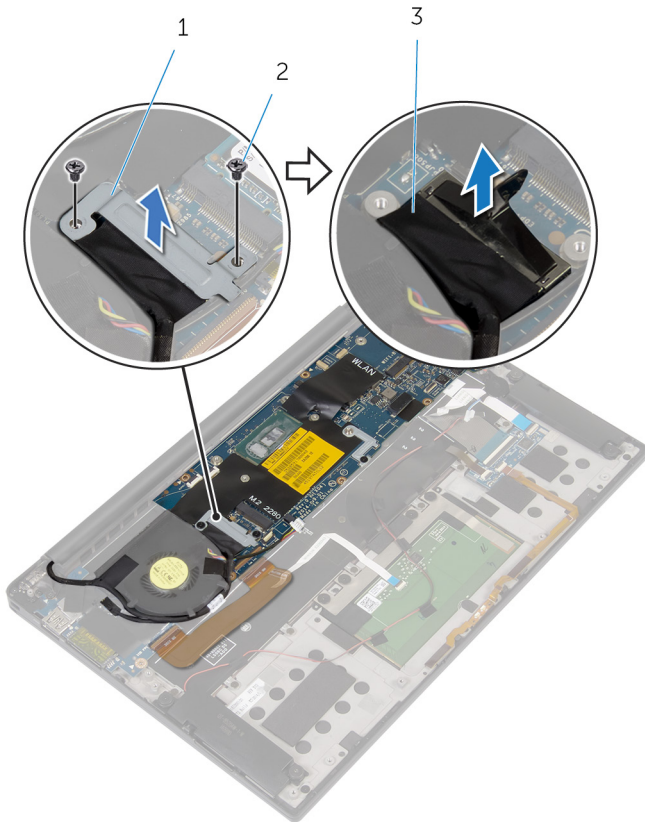

1 bracket kabel-display

2 sekrup (2)

3 kabel display

11 Lepaskan sekrup yang menahan board sistem ke unit sandaran tangan.

12 Dimulai dari tepi paling luar, angkat board sistem dengan memiringkannya lalu lepaskan dari bawah tab yang ada pada unit sandaran tangan.

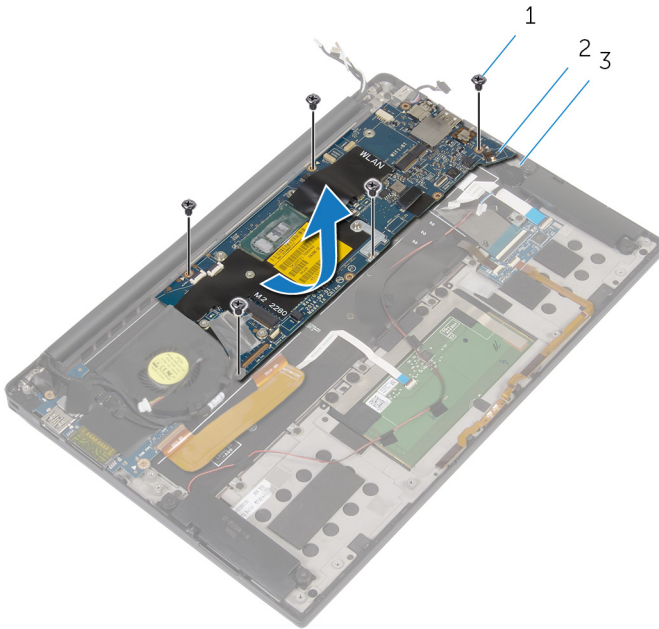



1 sekrup (5)

2 board sistem

3 unit sandaran tangan

Memasang kembali board sistem

 **PERINGATAN:** Sebelum mengerjakan bagian dalam komputer, bacalah informasi keselamatan yang dikirimkan bersama komputer Anda dan ikuti langkah-langkah di [Sebelum Mengerjakan Bagian Dalam Komputer](#). Setelah mengerjakan bagian dalam komputer Anda, ikuti instruksi di [Setelah Mengerjakan Bagian Dalam Komputer](#). Untuk praktik terbaik tentang keselamatan lainnya, lihat home page Kepatuhan Regulatori di dell.com/regulatory_compliance.

 **CATATAN:** Tag Servis komputer Anda disimpan di dalam board sistem. Anda harus memasukkan Tag Servis ke dalam program pengaturan BIOS setelah Anda memasang kembali board sistem.

 **CATATAN:** Memasang kembali board sistem akan menghilangkan perubahan yang telah Anda buat pada BIOS menggunakan program pengaturan BIOS. Anda harus membuat lagi perubahan yang diinginkan tersebut setelah Anda memasang kembali board sistem tersebut.

Prosedur

- 1 Geser board sistem di bawah tab yang ada di unit sandaran tangan dan sejajarkan lubang sekrup di board sistem dengan lubang sekrup di unit sandaran tangan.
- 2 Pasang kembali sekrup yang menahan board sistem ke unit sandaran tangan.
- 3 Geser kabel board I/O, kabel panel-sentuh, dan kabel board kontrol-keyboard ke dalam board sistem dan tekan kait konektor untuk menahan kabel tersebut.
- 4 Sambungkan kabel kamera, kabel layar sentuh (opsional), kabel port adaptor daya, kabel baterai sel berbentuk koin, kabel speaker, kabel kipas, dan kabel display ke board sistem.
- 5 Tempelkan perekat yang menahan kabel antena dan port adaptor daya ke board sistem.
- 6 Sejajarkan lubang sekrup pada bracket kabel display dengan lubang sekrup pada board sistem.

- 7 Pasang kembali sekrup yang menahan bracket kabel display ke board sistem.
- 8 Tempelkan perekat yang menahan kabel speaker ke board sistem.
- 9 Tempelkan perekat tersebut pada bracket kabel display.

Langkah-langkah berikutnya

- 1 Pasang kembali [unit pendingin](#).
- 2 Pasang kembali [solid-state drive](#).
- 3 Pasang kembali [kartu nirkabel](#).
- 4 Pasang kembali [baterai](#).
- 5 Pasang kembali [penutup bawah](#).

Melepaskan port adaptor daya



PERINGATAN: Sebelum mengerjakan bagian dalam komputer, bacalah informasi keselamatan yang dikirimkan bersama komputer Anda dan ikuti langkah-langkah di [Sebelum Mengerjakan Bagian Dalam Komputer](#). Setelah mengerjakan bagian dalam komputer Anda, ikuti instruksi di [Setelah Mengerjakan Bagian Dalam Komputer](#). Untuk praktik terbaik tentang keselamatan lainnya, lihat home page Kepatuhan Regulatori di dell.com/regulatory_compliance.

Langkah-langkah sebelumnya

- 1 Lepaskan [penutup bawah](#).
- 2 Lepaskan [baterai](#).
- 3 Lepaskan [kartu nirkabel](#).
- 4 Ikuti prosedur dari langkah 1 hingga langkah 12 di "Melepaskan [Board Sistem](#)".

Prosedur

- 1 Lepaskan sekrup yang menahan port adaptor daya ke unit sandaran tangan.
- 2 Catat perutean kabel port adaptor daya lalu lepaskan kabel dari pemandu perutean pada unit sandaran tangan.

3 Angkat port adaptor daya dari unit sandaran tangan.

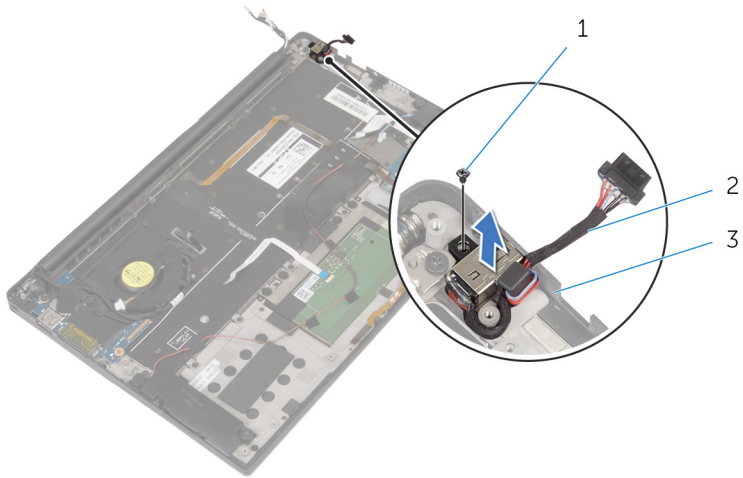

1 sekrup

2 port adaptor daya

3 unit sandaran tangan

Memasang kembali port adaptor daya



PERINGATAN: Sebelum mengerjakan bagian dalam komputer, bacalah informasi keselamatan yang dikirimkan bersama komputer Anda dan ikuti langkah-langkah di [Sebelum Mengerjakan Bagian Dalam Komputer](#). Setelah mengerjakan bagian dalam komputer Anda, ikuti instruksi di [Setelah Mengerjakan Bagian Dalam Komputer](#). Untuk praktik terbaik tentang keselamatan lainnya, lihat home page Kepatuhan Regulatori di dell.com/regulatory_compliance.

Prosedur

- 1 Sejajarkan lubang sekrup di port adaptor daya dengan lubang sekrup di unit sandaran tangan.
- 2 Pasang kembali sekrup yang menahan port adaptor daya ke unit sandaran tangan.
- 3 Rutekan kabel port adaptor daya melalui pemandu perutean pada unit sandaran tangan.

Langkah-langkah berikutnya

- 1 Ikuti prosedur dari langkah 1 hingga langkah 8 di "Memasang Kembali [Board Sistem](#)".
- 2 Pasang kembali [kartu nirkabel](#).
- 3 Pasang kembali [baterai](#).
- 4 Pasang kembali [penutup bawah](#).

Melepaskan kipas



PERINGATAN: Sebelum mengerjakan bagian dalam komputer, bacalah informasi keselamatan yang dikirimkan bersama komputer Anda dan ikuti langkah-langkah di [Sebelum Mengerjakan Bagian Dalam Komputer](#). Setelah mengerjakan bagian dalam komputer Anda, ikuti instruksi di [Setelah Mengerjakan Bagian Dalam Komputer](#). Untuk praktik terbaik tentang keselamatan lainnya, lihat home page Kepatuhan Regulatori di dell.com/regulatory_compliance.

Langkah-langkah sebelumnya

- 1 Lepaskan [penutup bawah](#).
- 2 Lepaskan [baterai](#).
- 3 Lepaskan [kartu nirkabel](#).
- 4 Ikuti prosedur dari langkah 1 hingga langkah 12 di "Melepaskan [Board Sistem](#)".

Prosedur

- 1 Kelupas perekat yang menahan kabel display ke kipas.

- 2** Catat perutean kabel display dan lepaskan kabel dari pemandu perutean pada kipas.

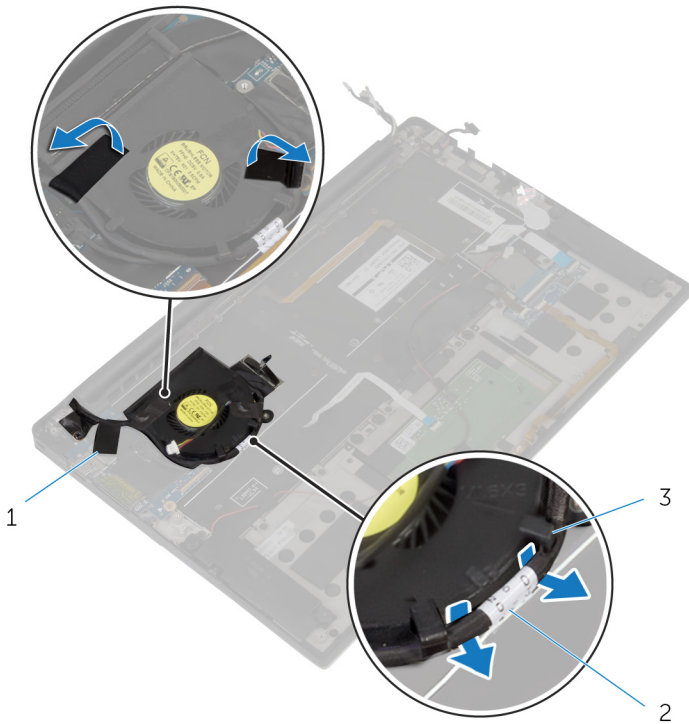

1 perekat (3)

2 kabel display

3 pemandu perutean (2)

- 3** Lepaskan sekrup yang menahan kipas ke unit sandaran tangan.

- 4 Angkat kipas, bersama dengan kabelnya, dari unit sandaran tangan.

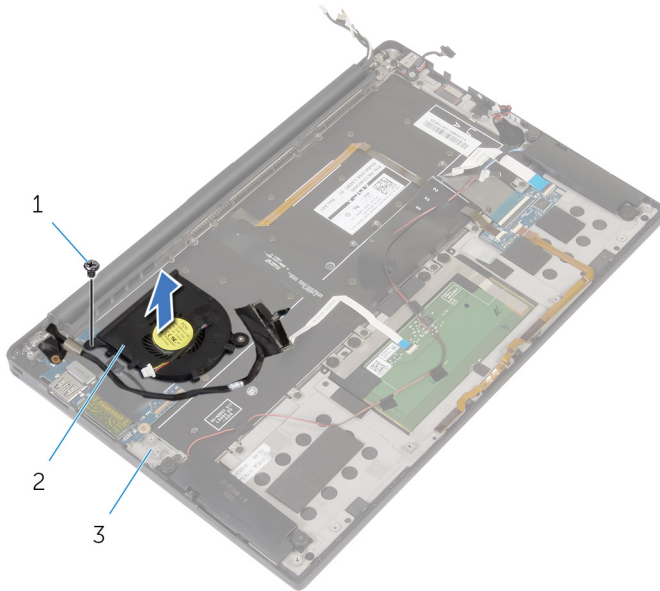

1 sekrup

2 kipas

3 unit sandaran tangan

Memasang kembali kipas



PERINGATAN: Sebelum mengerjakan bagian dalam komputer, bacalah informasi keselamatan yang dikirimkan bersama komputer Anda dan ikuti langkah-langkah di [Sebelum Mengerjakan Bagian Dalam Komputer](#). Setelah mengerjakan bagian dalam komputer Anda, ikuti instruksi di [Setelah Mengerjakan Bagian Dalam Komputer](#). Untuk praktik terbaik tentang keselamatan lainnya, lihat home page Kepatuhan Regulatori di dell.com/regulatory_compliance.

Prosedur

- 1 Sejajarkan lubang sekrup pada kipas dengan lubang sekrup pada unit sandaran tangan.
- 2 Pasang kembali sekrup yang menahan kipas ke unit sandaran tangan.
- 3 Rutekan kabel display pada pemandu peruteannya pada kipas.
- 4 Tempelkan perekat yang menahan kabel display ke kipas.

Langkah-langkah berikutnya

- 1 Ikuti prosedur dari langkah 1 hingga langkah 8 di "Memasang Kembali [Board Sistem](#)".
- 2 Pasang kembali [kartu nirkabel](#).
- 3 Pasang kembali [baterai](#).
- 4 Pasang kembali [penutup bawah](#).

Melepaskan keyboard



PERINGATAN: Sebelum mengerjakan bagian dalam komputer, bacalah informasi keselamatan yang dikirimkan bersama komputer Anda dan ikuti langkah-langkah di [Sebelum Mengerjakan Bagian Dalam Komputer](#). Setelah mengerjakan bagian dalam komputer Anda, ikuti instruksi di [Setelah Mengerjakan Bagian Dalam Komputer](#). Untuk praktik terbaik tentang keselamatan lainnya, lihat home page Kepatuhan Regulatori di dell.com/regulatory_compliance.

Langkah-langkah sebelumnya

- 1 Lepaskan [penutup bawah](#).
- 2 Lepaskan [baterai](#).
- 3 Lepaskan [kartu nirkabel](#).
- 4 Lepaskan [speaker](#).
- 5 Lepaskan [baterai sel berbentuk koin](#).
- 6 Lepaskan [unit pendingin](#).
- 7 Lepaskan [board I/O](#).
- 8 Ikuti prosedur dari langkah 1 hingga langkah 12 di "Melepaskan [Board Sistem](#)".
- 9 Lepaskan [kipas](#).
- 10 Lepaskan [kabel board I/O](#).

Prosedur

- 1 Angkat kait dan lepaskan sambungan kabel keyboard dan kabel lampu latar keyboard dari board kontrol-keyboard.

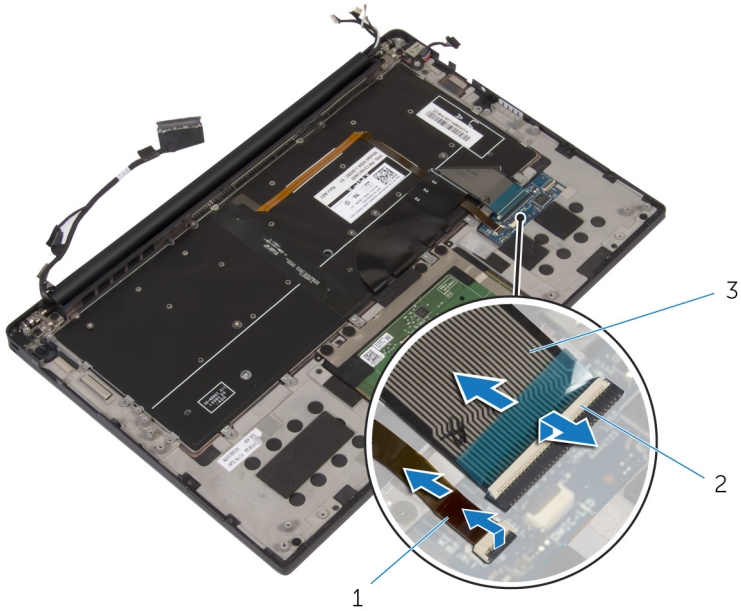

- | | | | |
|---|----------------------------|---|----------|
| 1 | kabel lampu latar keyboard | 2 | kait (2) |
| 3 | kabel keyboard | | |

- 2 Catat perutean dari kabel panel-sentuh, kabel board I/O, dan kabel board kontrol-keyboard lalu kelupas kabel tersebut dari keyboard.

3 Lepaskan sekrup yang menahan keyboard ke unit sandaran tangan.

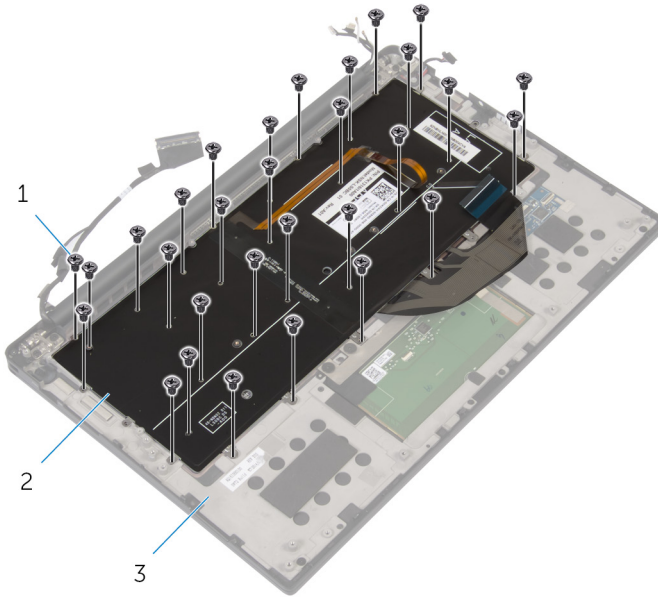

1 sekrup (30)

2 keyboard

3 unit sandaran tangan

4 Angkat keyboard dari unit sandaran tangan.

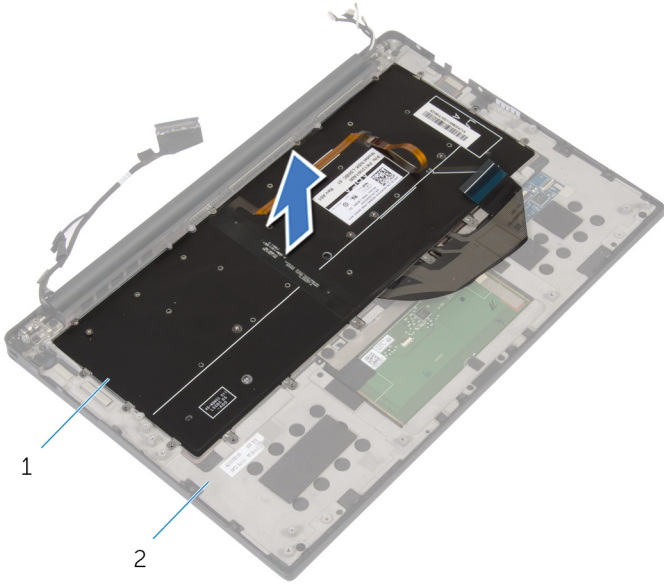

1 keyboard

2 unit sandaran tangan

Memasang kembali keyboard



PERINGATAN: Sebelum mengerjakan bagian dalam komputer, bacalah informasi keselamatan yang dikirimkan bersama komputer Anda dan ikuti langkah-langkah di [Sebelum Mengerjakan Bagian Dalam Komputer](#). Setelah mengerjakan bagian dalam komputer Anda, ikuti instruksi di [Setelah Mengerjakan Bagian Dalam Komputer](#). Untuk praktik terbaik tentang keselamatan lainnya, lihat home page Kepatuhan Regulatori di dell.com/regulatory_compliance.

Prosedur

- 1 Sejajarkan lubang sekrup pada keyboard dengan lubang sekrup pada unit sandaran tangan.
- 2 Pasang kembali sekrup yang menahan keyboard ke unit sandaran tangan.
- 3 Tempelkan kabel panel-sentuh, kabel board I/O. dan kabel board kontrol-keyboard ke keyboard.
- 4 Geser kabel keyboard dan kabel lampu latar keyboard ke dalam board kontrol-keyboard lalu tekan kaitnya untuk menahan kabel tersebut.

Langkah-langkah berikutnya

- 1 Pasang kembali [kabel board I/O](#).
- 2 Pasang kembali [kipas](#).
- 3 Ikuti prosedur dari langkah 1 hingga langkah 8 di "Memasang Kembali [Board Sistem](#)".
- 4 Pasang kembali [board I/O](#).
- 5 Pasang kembali [unit pendingin](#).
- 6 Pasang kembali [baterai sel berbentuk koin](#).
- 7 Pasang kembali [speaker](#).
- 8 Pasang kembali [kartu nirkabel](#).
- 9 Pasang kembali [baterai](#).
- 10 Pasang kembali [penutup bawah](#).

Melepaskan sandaran tangan



PERINGATAN: Sebelum mengerjakan bagian dalam komputer, bacalah informasi keselamatan yang dikirimkan bersama komputer Anda dan ikuti langkah-langkah di [Sebelum Mengerjakan Bagian Dalam Komputer](#). Setelah mengerjakan bagian dalam komputer Anda, ikuti instruksi di [Setelah Mengerjakan Bagian Dalam Komputer](#). Untuk praktik terbaik tentang keselamatan lainnya, lihat home page Kepatuhan Regulatori di dell.com/regulatory_compliance.

Langkah-langkah sebelumnya

- 1 Lepaskan [penutup bawah](#).
- 2 Lepaskan [baterai](#).
- 3 Lepaskan [kabel lampu status-baterai](#).
- 4 Lepaskan [kartu nirkabel](#).
- 5 Lepaskan [unit pendingin](#).
- 6 Lepaskan [board I/O](#).
- 7 Lepaskan [speaker](#).
- 8 Lepaskan [baterai sel berbentuk koin](#).
- 9 Lepaskan [panel sentuh](#).
- 10 Ikuti prosedur dari langkah 1 hingga langkah 12 di "Melepaskan [Board Sistem](#)".
- 11 Lepaskan [kipas](#).
- 12 Lepaskan [kabel board I/O](#).
- 13 Lepaskan [keyboard](#).

Prosedur

- 1 Buka sandaran tangan lalu lepaskan skrup yang menahan sandaran tangan ke engsel display.

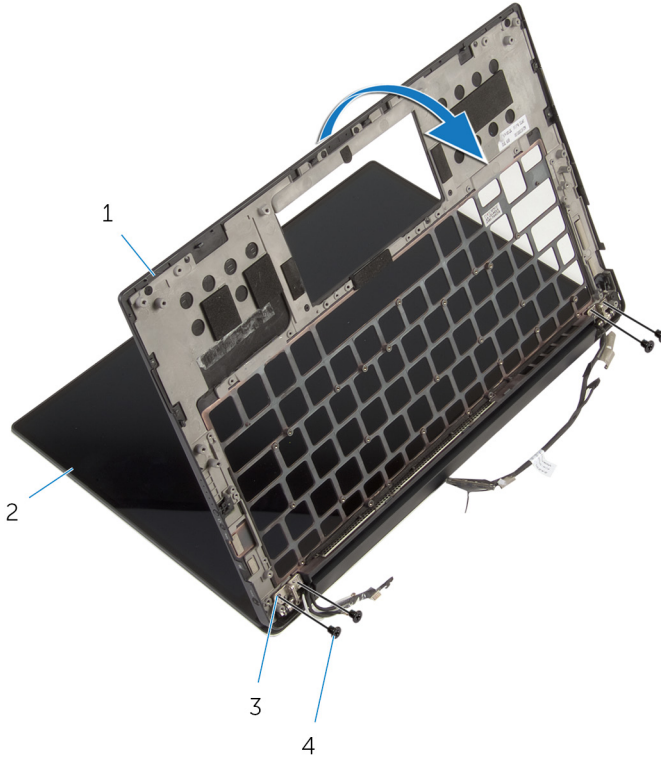

- 1 sandaran tangan
- 3 engsel display (2)

- 2 unit display
- 4 skrup (4)

2 Geser dan lepaskan sandaran tangan dari engsel display.

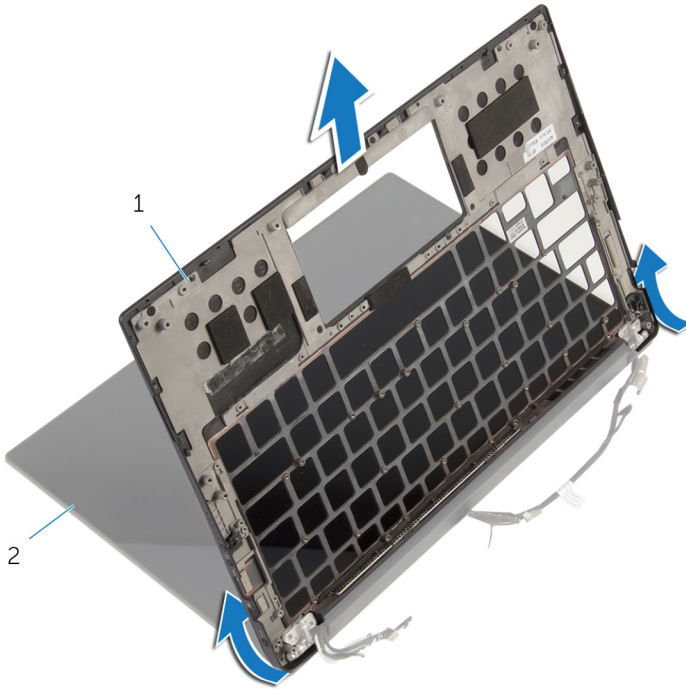

1 sandaran tangan

2 unit display

Memasang kembali sandaran tangan

 **PERINGATAN:** Sebelum mengerjakan bagian dalam komputer, bacalah informasi keselamatan yang dikirimkan bersama komputer Anda dan ikuti langkah-langkah di [Sebelum Mengerjakan Bagian Dalam Komputer](#). Setelah mengerjakan bagian dalam komputer Anda, ikuti instruksi di [Setelah Mengerjakan Bagian Dalam Komputer](#). Untuk praktik terbaik tentang keselamatan lainnya, lihat home page Kepatuhan Regulatori di dell.com/regulatory_compliance.

Prosedur



- 1 Geser sandaran tangan di bawah engsel display lalu sejajarkan lubang sekrup pada sandaran tangan dengan lubang sekrup pada engsel display.
- 2 Pasang kembali sekrup yang menahan sandaran tangan ke engsel display.
- 3 Tutup sandaran tangan.

Langkah-langkah berikutnya

- 1 Pasang kembali [keyboard](#).
- 2 Pasang kembali [kabel board I/O](#).
- 3 Pasang kembali [kipas](#).
- 4 Ikuti prosedur dari langkah 1 hingga langkah 8 di “Memasang Kembali [Board Sistem](#)”.
- 5 Pasang kembali [panel sentuh](#).
- 6 Pasang kembali [baterai sel berbentuk koin](#).
- 7 Pasang kembali [speaker](#).
- 8 Pasang kembali [board I/O](#).
- 9 Pasang kembali [unit pendingin](#).
- 10 Pasang kembali [kartu nirkabel](#).
- 11 Pasang kembali [kabel lampu status-baterai](#).
- 12 Pasang kembali [baterai](#).
- 13 Pasang kembali [penutup bawah](#).

Menjalankan Flashing BIOS

Anda mungkin perlu melakukan flash (pembaruan) pada BIOS ketika pembaruan tersedia atau setelah memasang kembali board sistem. Untuk menjalankan flashing BIOS:

- 1 Hidupkan komputer.
- 2 Kunjungi **dell.com/support**.
- 3 Klik **Product Support** (Dukungan Produk), masukkan Tag Servis dari laptop Anda lalu klik **Submit** (Ajukan).
 -  **CATATAN:** Jika Anda tidak memiliki Tag Servis, gunakan fitur deteksi otomatis atau ramban secara manual untuk melihat mode komputer Anda.
- 4 Klik **Drivers & downloads** (Driver & unduhan).
- 5 Gulir ke bawah ke **Or, show me all available drivers for ...** (Atau, tampilkan semua driver yang tersedia untuk ...) dan pilih **BIOS** dari daftar tarik turun **Category** (Kategori).
 -  **CATATAN:** Dalam daftar drop-down **Change OS** (Ubah OS), pilih sistem operasi yang terpasang pada komputer Anda.
- 6 Perluas **BIOS** untuk menampilkan file BIOS yang tersedia.
- 7 Klik **Download File** (Unduh File) untuk mengunduh versi BIOS terbaru untuk komputer Anda.
- 8 Simpan file dan setelah unduhan selesai, navigasikan ke folder tempat Anda menyimpan file update BIOS tersebut.
- 9 Klik dua kali pada ikon file pembaruan BIOS tersebut lalu ikuti petunjuk yang ditampilkan pada layar.

Mendapatkan bantuan dan menghubungi Dell



Sumber daya bantuan mandiri

Anda bisa mendapatkan informasi dan bantuan tentang produk dan layanan Dell dengan menggunakan sumber daya bantuan mandiri online ini:

Informasi Bantuan Mandiri	Opsi Bantuan Mandiri
Mengakses Bantuan Windows	Windows 8.1 —Buka bilah Cari, ketikkan Bantuan dan Dukungan di dalam kotak pencarian dan tekan Enter . Windows 7 —Klik Mulai → Bantuan dan Dukungan .
Informasi tentang produk dan layanan Dell.	Lihat dell.com
Informasi pemecahan masalah, panduan pengguna, petunjuk pengaturan, spesifikasi produk, blog bantuan teknis, driver, pembaruan perangkat lunak, dan lain sebagainya	Lihat dell.com/support
Informasi tentang Microsoft Windows 8.1	Lihat dell.com/windows8
Informasi tentang Microsoft Windows 7	Klik Mulai → Semua Program → Dokumentasi Bantuan Dell .
Pelajari tentang sistem operasi Anda, pengaturan dan cara penggunaan komputer Anda, pencadangan data, diagnostik, dan lain sebagainya.	Lihat <i>Saya dan Dell Saya</i> di dell.com/support/manuals .

Menghubungi Dell

Untuk menghubungi Dell mengenai penjualan, dukungan teknis, atau masalah layanan pelanggan, lihat **dell.com/contactdell**.

-  **CATATAN:** Ketersediaan bervariasi tergantung negara dan produk, dan beberapa layanan mungkin tidak tersedia di negara Anda.
-  **CATATAN:** Jika Anda tidak memiliki sambungan internet aktif, Anda dapat menemukan informasi kontak pada faktur pembelian, slip kemasan, tagihan, atau katalog produk Dell.